

БЕСТСЕЛЛЕРЫ

2024

ЮНИТЕКС – ЭТАЛОН КАЧЕСТВА!

В Ваших руках – каталог современной офисной мебели и воплощение передовых дизайнерских идей. Мы приглашаем Вас вместе с нами сделать шаг в будущее и создать лучшие условия для успешного развития Вашего бизнеса.

ЮНИТЕКС – ведущий российский производитель и поставщик всех видов офисной мебели. В состав ЮНИТЕКС входят развитая сеть салонов и Центров офисной мебели в Москве и регионах, четыре крупных предприятия по производству мебели, современные логистические центры, сервисные службы, собственные проектные бюро и дизайн-студии.

Более 30 лет мы формируем свой ассортимент, опираясь на изучение покупательского спроса, современной мебельной моды, пожеланий и вкусов наших Клиентов. На страницах нашего каталога представлены уникальные серии офисной мебели собственной разработки, зарекомендовавшие себя российские образцы и признанные во всем мире коллекции известных европейских брендов.

Мощное собственное производство позволяет нам выполнять заказы по оптимальным ценам в минимальные сроки. Отдельное направление всех предприятий компании – производство мебели по индивидуальным проектам. Прямые контакты с надежными поставщиками из Европы и стран Азии дают нам возможность предлагать Вам самые выгодные цены на импортную мебель и включать эти модели в складскую программу.

Уровень качества офисной мебели собственного производства ЮНИТЕКС соответствует лучшим европейским стандартам. Кроме того, мы предоставляем гарантию на весь наш товар, а контроль качества всей нашей продукции является обязательным. Компания ЮНИТЕКС гарантирует своим Клиентам и Партнерам доставку товара точно вовремя, профессиональную сборку и установку мебели. Сегодня мы с уверенностью можем говорить о том, что ЮНИТЕКС предоставляет лучший сервис в отрасли.

Более 90% наших заказчиков становятся постоянными Клиентами ЮНИТЕКС.
Присоединяйтесь, мы будем рады!

Александр Сергеевич Комаров
Генеральный директор



"ЮНИТЕКС" — РОССИЙСКИЙ ЛИДЕР В ПРОИЗВОДСТВЕ ОФИСНОЙ МЕБЕЛИ

1992
—
2024

32

32 года непрерывного развития и эффективной работы на рынке офисной мебели

3

3 удобно расположенных фирменных шоурума в Москве, современный функциональный интернет-магазин

73

Обширная сеть из **73** фирменных салонов и торговых представительств по всей России и в странах СНГ

10⁴

Логистический центр в Москве площадью **10 000 м²** позволяет хранить более **30 000** единиц товара

40

Собственный автопарк из **40** автомашин гарантирует доставку в удобное время

УРОВЕНЬ СЕРВИСА

- Производство всех видов офисной мебели
- Качество продукции выше отраслевых и европейских нормативов
- Широкий ассортимент выпускаемой мебели
- Широкий выбор импортной офисной мебели со склада в Москве
- Современные дизайнерские и конструкторские решения
- Быстрое выполнение индивидуальных заказов



КАЧЕСТВО ВО ВСЕМ

- Входной контроль материалов и комплектующих
- Послеоперационный контроль в процессе производства
- Контроль готовой продукции
- Собственная упаковка и современные складские комплексы
- Собственная квалифицированная служба доставки и сборки
- Немедленное устранение рекламаций
- Корпоративные стандарты качества обслуживания

ДИЗАЙН ОФИСНЫХ ИНТЕРЬЕРОВ

- Собственное конструкторское бюро по разработке серийных моделей и нестандартных конструкций офисной мебели
- Планирование и реализация эффективных функциональных офисов
- Создание эргономичных и комфортных рабочих мест
- Индивидуальный творческий подход к каждому заказчику
- Фотореалистичная визуализация и 3D-моделирование
- Авторское сопровождение реализации проекта



МЕБЕЛЬ ДЛЯ РУКОВОДИТЕЛЕЙ



6 PERSEO



12 TIME



18 MARK



22 CITY



28 BRAVO

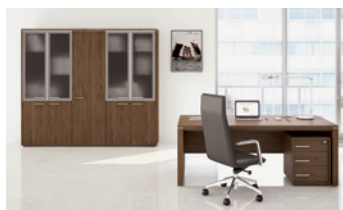

30 VELAR



34 ORION



38 БОРН



42 COSMO



46 ПАТРИОТ



50 ПРЕСТИЖ



54 МАСТЕР

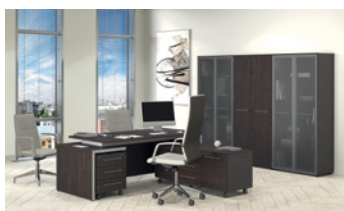

58 REVENTON



62 SORBONNE



66 ART&MOBLE

* Из-за технических особенностей цветопередачи полиграфической печати возможны отличия от оригинальных цветов

PERSEO

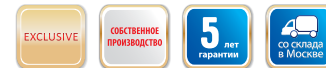

Коллекция премиум-класса, выполненная в стиле строгой, всегда актуальной классики. Изделия серии облицованы строганным шпоном дуба с элементами из массива дуба.



КАЧЕСТВО

Серия производится на высокотехнологичном оборудовании. Комбинация машинного и ручного производства обеспечивает высокое качество всех поверхностей.

ЭКОЛОГИЧНОСТЬ

Торцевые части столешниц, боковых опор столов, карнизов, топов и декоративных панелей выполнены из массива дуба с декоративными профилями.

ВАРИАТИВНОСТЬ

Линейка модульных переговорных столов позволяет сконфигурировать изделие под любой запрос Клиента.







ТЕХНИЧЕСКИЕ ХАРАКТЕРИСТИКИ

- **Производство:** собственное производство.
- **Материал:** МДФ, ЛДСП, строганный шпон дуба тангентального сечения, массив дуба камерной сушки.
- **Толщина:** столешницы – 80 мм, боковые опоры столов – 70 мм, экраны столов – 17 мм, карнизы шкафов высокого уровня – 70 мм, топы шкафов низкого и среднего уровней – 42 мм, топы шкафов низкого и среднего уровней – 42 мм, цоколи и двери шкафов, фасады ящиков тумб – 19 мм, каркасы шкафов – 16 мм, полки шкафов – 25 мм.
- **Особенности:**
 - матовая открытопористая отделка европейскими лакокрасочными материалами с использованием технологии «патинирования» для придания большей глубины цвета и текстуры натурального шпона и массива дуба;
 - массивные столешницы толщиной 80 мм изготовлены по технологии «тамбурат» и обложены по периметру массивом дуба с фигурным профилем;
 - наличие врезного бюро и выдвижного ящика для письменных принадлежностей, установленного в торце столешницы, в столах 180 см и 200 см;
 - филленчатая конструкция дверей шкафов, облицованная строганным шпоном дуба. В стеклянных филленчатых дверях вставка из стекла в цвете «бронза» с факетом по периметру;
 - все исполнения шкафов кабинета «PERSEO» предусматривают декоративные шпонированные боковые и промежуточные панели и топы с лицевыми деталями из массива дуба.

ЦВЕТ

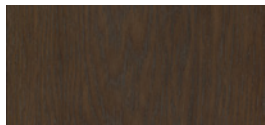

Дуб Мелвилл (ДМ)



+ РЕКОМЕНДУЕМ

кресло
STATUS

см. раздел каталога
«Офисные кресла и стулья»,
стр. 135



СТОЛЫ

стол руководителя



180x90x76 ПС 130 ДМ
200x90x76 ПС 131 ДМ

брифинг-приставка



130x80x76 ПС 107 ДМ

стол приставной правый / левый

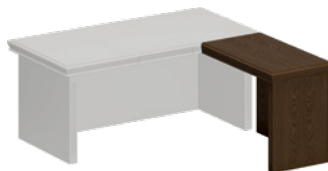

100x56x76 ПС 104 ДМ / ПС 105 ДМ

стол для переговоров



200x100x76 ПС 136 ДМ

стол для переговоров



280x120x76 ПС 139 ДМ

ТУМБЫ И ШКАФЫ

тумба
выкатная



41,8x46,4x61
ПС 213 ДМ

тумба
сервисная



83x46,4x61
ПС 261 ДМ

тумба
сервисная



124,2x46,4x61
ПС 262 ДМ

шкаф
низкий
закрытый



102,2x42,8x91,2
ПС 311 ДМ

шкаф низкий
закрытый



197,2x42,8x91,2
ПС 306 ДМ

шкаф средний
со стеклянными
дверями



102,2x42,8x136
ПС 312 ДМ

шкаф средний
закрытый



102,2x42,8x136
ПС 313 ДМ

шкаф средний
со стеклянными
дверями



197,2x42,8x136
ПС 323 ДМ

шкаф средний
закрытый



197,2x42,8x136
ПС 324 ДМ

шкаф для одежды
комбинированный
высокий



109,2x46,4x218,8
ПС 351 ДМ

шкаф высокий
комбинированный
(для одежды узкий + для документов
со стеклянными дверями)



174,4x46,4x218,8
ПС 344 ДМ

шкаф высокий
комбинированный
(для одежды + для документов)



204,4x46,4x218,8
ПС 352 ДМ

шкаф высокий
комбинированный
(для одежды + для документов)



204,4x46,4x218,8
ПС 353 ДМ

шкаф высокий
со стеклянными
дверями



204,4x46,4x218,8
ПС 357 ДМ

шкаф высокий
комбинированный
(2 для документов + узкий для одежды)



269,4x46,4x218,8
ПС 346 ДМ

шкаф высокий
комбинированный
(3 для документов со стеклянными
дверями)



299,4x46,4x218,8
ПС 359 ДМ

TIME

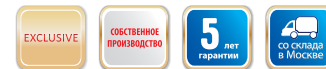

Современная коллекция мебели для руководителя бизнес-уровня с инновационной эргономикой рабочего места, воплощающая в себе самые актуальные тенденции в духе скандинавского дизайна.



ЭРГОНОМИЧНОСТЬ

Пять видов пластичных форм столешниц позволяют не только создать непревзойденный комфорт на рабочем месте, но и подчеркнуть уникальность интерьера.

ФУНКЦИОНАЛЬНОСТЬ

Опорные тумбы оснащены системой кабель-менеджмента. Столешницы и металлические опоры столов имеют кабель-каналы с заглушками.

ВАРИАТИВНОСТЬ

Кабинет для руководителя TIME может быть дополнительно оснащен линейкой шкафов из серии мебели для персонала ALTA.





ТИПЫ СТОЛЕШНИЦ

Тип 1



Тип 2



Тип 3



Тип 3 "мокко"



Тип 4



Тип 5



КАРКАСЫ СТОЛОВ

Металлокаркас со встроенным кабель-каналом

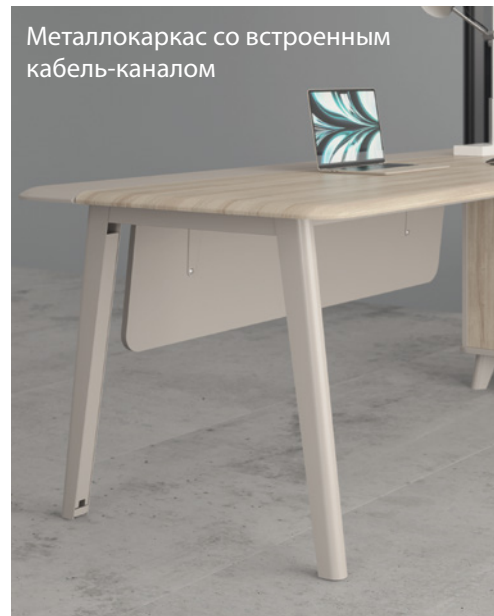

Каркас из массива дерева



СТОЛЫ (на металлокаркасе)

стол руководителя комбинированный
на опорной тумбе левый/правый
(тип 1)



196x164x76 **TM M1 101/102**
216x164x76 **TM M1 103/104**
196x164x76 **TM B2 101/102**
216x164x76 **TM B2 103/104**

стол руководителя
на опорной тумбе левый/правый
(тип 2)



196x164x76 **TM M1 109/110**
216x164x76 **TM M1 111/112**
196x164x76 **TM B2 109/110**
216x164x76 **TM B2 111/112**

стол руководителя
на опорной тумбе левый/правый
(тип 3)



196x169x76 **TM M1 115/116**
216x169x76 **TM M1 117/118**
196x169x76 **TM B2 115/116**
216x169x76 **TM B2 117/118**

стол руководителя эргономичный
на опорной тумбе левый/правый
(тип 5)



216x159x76 **TM M1 125/126**
236x159x76 **TM M1 127/128**
216x159x76 **TM B2 125/126**
236x159x76 **TM B2 127/128**

стол руководителя эргономичный
на опорной тумбе левый/правый
(тип 4)



196x161x76 **TM M1 121/122**
216x161x76 **TM M1 123/124**
196x161x76 **TM B2 121/122**
216x161x76 **TM B2 123/124**

стол руководителя комбинированный
на опорной тумбе малой левый/правый
(тип 1)



206x104x76 **TM M1 105/106**
226x104x76 **TM M1 107/108**
206x104x76 **TM B2 105/106**
226x104x76 **TM B2 107/108**

стол руководителя
на опорной тумбе малой левый/правый
(тип 2)



206x104x76 **TM M1 113**
226x104x76 **TM M1 114**
206x104x76 **TM B2 113**
226x104x76 **TM B2 114**

стол руководителя
на опорной тумбе малой левый/правый
(тип 3)



206x109x76 **TM M1 119**
226x109x76 **TM M1 120**
206x109x76 **TM B2 119**
226x109x76 **TM B2 120**

стол руководителя эргономичный
на опорной тумбе малой левый/правый
(тип 5)



226x100x76 **TM M1 129/130**
246x100x76 **TM M1 131/132**
226x100x76 **TM B2 129/130**
246x100x76 **TM B2 131/132**

стол для переговоров
(тип 2)



200x90x76 **TM M1 140**
200x90x76 **TM B2 140**

ТУМБЫ И ГРЕДЕНЦИИ

тумба
выкатная
3-ящичная
с замком



45x45x57
MP 204

тумба
для оргтехники



83x45x57
MP 261

тумба
для оргтехники



110x45x57
MP 262

шкаф-греденция
низкий полузакрытый



150x44x87
TM 350

шкаф-греденция
низкий закрытый



150x44x87
TM 351

шкаф-греденция
средний полузакрытый



150x44x122
TM 352

шкаф-греденция
средний закрытый



150x44x122
TM 353



ТЕХНИЧЕСКИЕ ХАРАКТЕРИСТИКИ

- **Производство:** собственное производство.
- **Материалы:** шлифованная плита МДФ, пленка ПВХ высокой прочности, ламинированная ДСтП, кромка ПВХ.
- **Толщина:** столешницы, топы шкафов и тумб – 25 мм; каркасы тумб и шкафов, двери и фасады ящиков – 18 мм, кромка ПВХ 0,4 мм; полки шкафов – 18 и 25 мм, кромка ПВХ 0,4 мм.
- **Металлический каркас:** боковые опоры трапециевидной формы из профильной стальной трубы толщиной 2 мм и штампованных деталей; наличие проема для проводов в боковых опорах, закрытого декоративными вставками декора мокко; две траверсы сечением 50*25 мм обеспечивает жесткость металлокаркаса; декоративный экран из ЛДСтП не является несущим элементом конструкции и устанавливается по желанию заказчика; соединение деталей металлокаркаса и столешницы при помощи винтовой стяжки; порошковое покрытие; цвет боковых опор – мокко.
- **Особенности:** широкий модельный ряд письменных и эргономичных столов на металлических опорах и опорных тумбах; рабочие поверхности столов изготовлены с применением высокопрочной пленки ПВХ методом вакуумного прессования; столешницы столов укомплектованы металлическими заглушками кабель-каналов для быстрого доступа к коммуникациям; наличие дополнительных элементов для обеспечения комфорта руководителя — брифинги и журнальные столы; три складских линейки шкафов высотой 205 см, 127 см и 85 см; вся шкафная группа представлена в 2-х типоразмерах ширины: широкие 90 см и узкие 45 см; конструктивная возможность комплектации шкафов разнообразными дверями; стеклянные двери в двух вариантах исполнения — в металлической рамке и без металлической рамки; возможность комбинирования деталей разных декоров в одном изделии; складская программа, сформированная в двух популярных декорах.

ШКАФЫ

шкаф низкий закрытый



90x41x85
MP 9351

шкаф средний полуоткрытый



90x41x127
MP 9363

шкаф средний закрытый



90x41x127
MP 9364

шкаф средний со стеклом в алюминиевой рамке



90x41x127
MP 9365

шкаф для одежды



90x41x205
MP 9407

шкаф для документов со стеклом в алюминиевой рамке



90x41x205
MP 9480

ЦВЕТ ЛДСтП

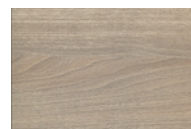

Вяз Либерти (ВЛ)



Мокко премиум (МП)

ЦВЕТ КАРКАСА



Мокко (металл)

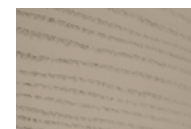

Вяз (массив)

+ РЕКОМЕНДУЕМ

кресло
ЛЕО

см. раздел каталога
«Офисные кресла и стулья»,
стр. 136

+ РЕКОМЕНДУЕМ

кресло
СОЛО

см. раздел каталога
«Офисные кресла и стулья»,
стр. 137



MARK

Современный классический кабинет бизнес-уровня с элементами из массива дерева.



СТАТУС

Все фасадные элементы изделий кабинета MARK облицованы массивом твердолиственных пород древесины, придающим кабинету дорогой статусный внешний вид.

ГЕОМЕТРИЯ

Выверенную геометрию кабинета MARK подчеркивают ручки и обрамление стеклянных дверей шкафов, выполненные из массива древесины.

ФУНКЦИОНАЛЬНОСТЬ

В ассортименте присутствуют несколько линеек столов для руководителей — с прямоугольной и эргономичной формами столешниц, а также модели столов на опорных тумбах. Большое разнообразие переговорных столов.



ТЕХНИЧЕСКИЕ ХАРАКТЕРИСТИКИ

- **Производство:** собственное производство.
- **Материал:** пластик HPL, ЛДСП EGGER, массив твердолиственных пород древесины.
- **Толщина:** столешниц столов для руководителей, брифинг-приставок, переговорных столов – 52 мм; боковых опор столов и брифинг-приставок – 80 мм; топов всех видов тумб и шкафов низкого и среднего уровней – 26 мм; каркасов шкафов, за исключением полок; каркасов и фасадов тумб; дверей шкафов и тумб – 16 мм; жестко зафиксированных полок шкафов – 25 мм.
- **Особенности:**
 - Все фасадные элементы изделий обложены массивом твердолиственных пород древесины толщиной 10 мм, придающим кабинету более дорогой статусный внешний вид.
 - Все рабочие горизонтальные поверхности столов, приставных элементов, брифинг-приставок, подверженные повышенному износу, облицовываются высококачественным пластиком HPL в цвет ЛДСП, повышающим прочностные характеристики лицевого покрытия.
 - Выверенную геометрию подчеркивают ручки, выполненные из массива древесины, используемые на всех видах шкафов и тумб кабинета. Стекланные двери также исполнены в рамке из массива древесины, а с торцевой стороны рамки предусмотрена ручка, расположенная вдоль всей ширины дверцы, выполненная также из массива.



ЦВЕТА

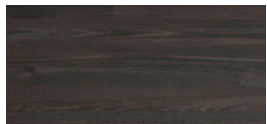

Дуб Валенсия (ДВ)

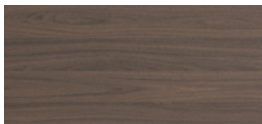

Орех Тоскана (ОТ)



+ РЕКОМЕНДУЕМ

кресло
ИМПЕРИЯ

см. раздел каталога
«Офисные кресла и стулья»,
стр. 141



СТОЛЫ

стол руководителя



160x80x76 **МК 110**
180x90x76 **МК 111**
200x90x76 **МК 131**

стол руководителя
на опорной тумбе



205x180x76 **МК 136**
225x180x76 **МК 138**

брифинг-приставка



90x70x76 **МК 106**
130x70x76 **МК 107**

стол для переговоров



220x110x76 **МК 153**
280x110x76 **МК 154**

стол для переговоров
фигурный



240x120x76 **МК 150**

стол журнальный



70x70x45 **МК 198**
120x60x45 **МК 199**

ТУМБЫ И ШКАФЫ

тумба выкатная
3-ящичная
с центральным
замком



45x51x66 **МК 213**

тумба
для оргтехники



110x51x66 **МК 262**

трибуна закрытая



85x67x125 **МК 170**

шкаф для документов
низкий закрытый



90,4x40,4x85 **МК 311**

шкаф для документов
низкий закрытый



180,4x40,4x85 **МК 306**

шкаф для документов
средний со стеклянными
дверями



90,4x40,4x127 **МК 312**

шкаф для документов
средний со стеклянными
дверями



180,4x40,4x127 **МК 323**

шкаф
для документов
со стеклянными
дверями



90x40,4x210 **МК 343**

шкаф
комбинированный



150x40,4x211 **МК 358**

шкаф
для документов
со стеклянными
дверями



180x40,4x210 **МК 360**

шкаф
комбинированный



180x40,4x210 **МК 363**

шкаф
комбинированный



240x40,4x210 **МК 361**

шкаф
комбинированный



300x40,4x211 **МК 390**

шкаф
комбинированный



210x40,4x211 **МК 377**

CITY

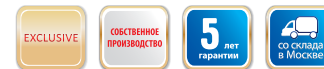

Современный и функциональный дизайн кабинета с лаконичными геометрическими формами и различными вариантами исполнения покрытий.



ДИЗАЙН

Вертикальная опора-колонна рабочего стола на квадратном основании из нержавеющей стали.

УДОБСТВО

Двери и выдвижные ящики без ручек с системой открывания "push-to-open" (нажал-открыл).

ИНДИВИДУАЛЬНОСТЬ

Цветовой ряд позволяет подобрать кабинет, наиболее соответствующий интерьеру офиса и характеру его владельца.









СТОЛЫ

стол руководителя на опорной тумбе левый/правый



180x180x75 СИ 101
200x180x75 СИ 102

стол руководителя на опорной тумбе левый/правый



180x90x75 СИ 103
200x90x75 СИ 104

стол руководителя на опорной тумбе левый/правый



198x90x75 СИ 105
218x90x75 СИ 106

брифинг-приставка



90x70x75 СИ 1408
130x70x75 СИ 1409

экран стола руководителя



85x35x1,6 СИ 1421
105x35x1,6 СИ 1422



180x180x75 СИ 107
200x180x75 СИ 108



180x90x75 СИ 109
200x90x75 СИ 110



198x90x75 СИ 111
218x90x75 СИ 112



90x70x75 СИ 1410
130x70x75 СИ 1411

СТОЛЫ ЭРГОНОМИЧНЫЕ

стол руководителя эргономичный на опорной тумбе левый / правый



180x180x75 СИ 113 / СИ 114
200x180x75 СИ 115 / СИ 116

стол руководителя эргономичный на опорной тумбе левый / правый



180x180x75 СИ 117 / СИ 118
200x180x75 СИ 119 / СИ 120

СТОЛЫ ДЛЯ ПЕРЕГОВОРОВ

стол для переговоров на круглых опорах-колоннах



180x90x75,7 СИ 153
200x90x75,7 СИ 154
220x90x75,7 СИ 155

стол для переговоров на квадратных опорах-колоннах



180x90x75 СИ 150
200x90x75 СИ 151
220x90x75 СИ 152

ТУМБЫ

тумба выкатная 3-ящичная с замком



52x50x65 СИ 213

тумба для оргтехники



142x52x65 СИ 262

ШКАФЫ

СИ 301
шкаф-купе



200x40x167,8

СИ 302-1
стеллаж высокий



90x40x203,4

СИ 306
шкаф для одежды с дополнением



90x40x203,4

СИ 308
шкаф для документов со стеклянными дверьми



90x40x203,4

СИ 319
шкаф средний со стеклянными дверьми



90x40x124,6

СИ 320
шкаф для документов закрытый средний



180,2x40x124,6

ТЕХНИЧЕСКИЕ ХАРАКТЕРИСТИКИ

- **Производство:** собственное производство.
- **Материал:** ламинированная ДСП; кромка ПВХ толщиной 0,4, 1 и 2 мм.
- **Толщина:** столешницы 43 мм, экраны стола – 16 мм; каркасы тумб и шкафов – 18, 25 мм; топы и полки шкафов – 25 мм; фасадные элементы – 16, 18 мм.
- **Особенности:** комбинированные столешницы с нижней частью в цвет корпусов опорных тумб. Заглушки кабель-канала в столешницах столов с двусторонней крышкой: с одной стороны серебристого цвета, противоположная сторона – с панелью в цвет столешницы. В опорных тумбах столов предусмотрены выводы для проводов. Вертикальные опоры-колонны столов на квадратном утяжеленном основании выполнены из шлифованной нержавеющей стали. Двери и выдвижные ящики без ручек с системой открывания "push-to-open" (нажал-открыл). Стекло в алюминиевой рамке в декоре «нержавеющая сталь» выполнены из матового стекла «белый сатин». Цоколи опорных тумб и шкафов выполнены из металлизированного пластика HPL в декоре «нержавеющая сталь».

ЦВЕТА

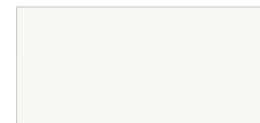

Белый премиум (БП)



Антрацит премиум (АП)

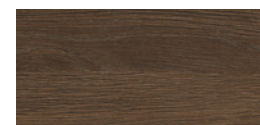

Дуб Гладстоун (ДГ)



Дуб Гладстоун светлый (ДС)

СТЕКЛО (в шкафах)



Матовое, белый сатин

РЕКОМЕНДУЕМ

кресло
АПОЛЛО

см. раздел каталога
«Офисные кресла и стулья»,
стр. 138



BRAVO



Сочетание современного дизайна с широким функционалом и инновационными технологиями производства. Максимально объемное восприятие кабинета за счет металлических элементов уникального сечения из нержавеющей стали с премиальной бриллиантовой полировкой.



СТОЛЫ И ТУМБЫ

стол руководителя



180x90x75 БР 121
200x90x75 БР 122

стол руководителя на опорной тумбе левый/правый



180x90x75 БР 103
200x90x75 БР 104

стол руководителя на опорной тумбе левый/правый



198x90x75 БР 105
218x90x75 БР 106

стол руководителя на опорной тумбе левый/правый



180x180x75 БР 101
200x180x75 БР 102

стол руководителя с декоративными вставками



180x90x75 БР 123
200x90x75 БР 124

экран стола руководителя (стола руководителя на опорной тумбе*)



143x40x1,8 БР 1422 103x40x1,6 БР 1420*
163x40x1,6 БР 1423 123x40x1,6 БР 1421*

стол для переговоров



220x110x75 БР 155

стол для переговоров



260x110x75 БР 157

брифинг-приставка



90x70x75 БР 1408
130x70x75 БР 1409

брифинг-приставка с декоративной вставкой



90x70x75 БР 1410
130x70x75 БР 1411

тумба выкатная 3-ящичная с замком



52x50x65 СИ 213

тумба для оргтехники



142x50x65 СИ 262

ШКАФЫ

СИ 301
шкаф-купе



200x40x167,8

СИ 302-1
стеллаж высокий



90x40x203,4

СИ 306
шкаф для одежды с дополнением



90x40x203,4

СИ 308
шкаф для документов со стеклянными дверьми



90x40x203,4

СИ 319
шкаф средний со стеклянными дверьми



90x40x124,6

СИ 320
шкаф для документов закрытый средний



180,2x40x124,6

Производство: собственное производство.

• **Материал:** ламинированная ДСП; металлические опоры из полированной нержавеющей стали; кромка ПВХ толщиной 0,4, 1 и 2 мм.

• **Толщина:** столешницы – 39 мм, экраны стола – 16 мм; каркасы тумб и шкафов – 18, 25 мм; топы и полки шкафов – 25 мм; фасадные элементы – 16, 18 мм.

• **Особенности:** массивная столешница толщиной 39 мм с антибликовой поверхностью; металлические опоры овального и прямоугольного сечений из нержавеющей стали с глубокой полировкой. Возможность установки в опорах декоративных вставок в цвет столешниц. Заглушки кабель-канала в столешницах столов с двусторонней крышкой: с одной стороны серебристого цвета, противоположная сторона – с панелью в цвет столешницы. В опорных тумбах столов предусмотрены выводы для проводов. Двери и выдвижные ящики без ручек с системой открывания "push-to-open" (нажал-открыл). Стекланные двери в алюминиевой рамке в декоре «нержавеющая сталь» выполнены из матового стекла «белый сатин». Цоколи опорных тумб и шкафов выполнены из металлизированного пластика HPL в декоре «нержавеющая сталь».

ЦВЕТА

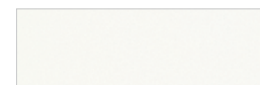

Белый премиум (БП)



Антрацит премиум (АП)

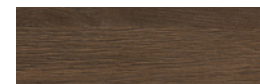

Дуб Гладстоун (ДГ)

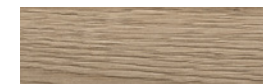

Дуб Гладстоун светлый (ДС)

СТЕКЛО (в шкафах)



Матовое, белый сатин

РЕКОМЕНДУЕМ

кресло
СОЛО

см. раздел каталога «Офисные кресла и стулья», стр. 137



VELAR

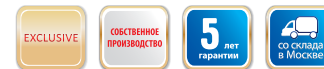

Кабинет, сочетающий современный дизайн и классическую отделку шпоном дуба.



ДИЗАЙН

Вставки на опорах столов и топах шкафов, рамки стеклянных дверей, лицевая металлическая фурнитура выполнены в декоре «хром глянец».

ПРЕСТИЖНОСТЬ

Классический кабинет в натуральном шпоне — неотъемлемый элемент престижа, подчеркивающий высокий статус его обладателя.

НАТУРАЛЬНОСТЬ

Рисунок шпона дуба в табачной тонировке максимально подчеркивает текстуру натурального материала.



ТЕХНИЧЕСКИЕ ХАРАКТЕРИСТИКИ

- **Производство:** собственное производство.
- **Материал:** массив твердolistвенных пород древесины (дуба), шпон дуба, МДФ, корпуса тумб и шкафов – ЛДСП «антрацит».
- **Толщина:** столешниц столов для руководителей, брифинг-приставок – 75 мм, переговорных столов – 83 мм, опор столов – 70 мм; топов шкафов – 33 мм, каркасов шкафов (за исключением полок), перегородок и полок тумб – 16 мм; каркасов тумб, фасадов – 17 мм; боковых декоративных панелей – 26 мм; полок шкафов – 25 мм.
- **Особенности:** столешницы рабочих и переговорных столов, брифинг-приставок имеют утолщения декоративными профилями из МДФ толщиной 50 мм, фанерованными шпоном дуба. Все декоративные вставки на столах, брифингах и топах шкафов имеют декоративное покрытие «хром глянец», также хромированные вставки имеются в столешницах переговорных столов. Лицевая металлическая фурнитура выполнена в декоре «хром глянец». Стекланные алюминиевые рамочные фасады выполнены в глянцевом декоре в сочетании с матированным стеклом серого дымчатого оттенка. Тангенциальный рисунок шпона дуба в табачной тонировке максимально подчеркивает текстуру натурального материала. Декоративные боковые панели и топы шкафов (единые на группу из нескольких шкафов) также фанерованы шпоном дуба, что придает шкафной композиции законченный вид, а всему кабинету статусность и солидность.



ЦВЕТА

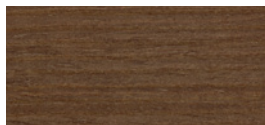

Дуб табачный (ДТ)



+ РЕКОМЕНДУЕМ

кресло
ЛЕО

см. раздел каталога
«Офисные кресла и стулья»,
стр. 136



СТОЛЫ

стол руководителя



180x90x76 ВЛ 111 ДТ
200x90x76 ВЛ 131 ДТ

стол руководителя
на опорной тумбе левый



222x180x76 ВЛ 138 ДТ

стол руководителя
на опорной тумбе правый



222x180x76 ВЛ 139 ДТ

брифинг-приставка



90x70x76 ВЛ 106 ДТ
130x70x76 ВЛ 107 ДТ

стол журнальный



70x70x45 ВЛ 198 ДТ
120x60x45 ВЛ 199 ДТ

СТОЛЫ ДЛЯ ПЕРЕГОВОРОВ

стол для переговоров



220x110x76 ВЛ 153 ДТ

стол для переговоров составной



278x110x76 ВЛ 151 ДТ

тумба выкатная 3-ящичная
с замком



48x50x61 ВЛ 213 ДТ

тумба приставная
4-дверная



150x50x76 ВЛ 307 ДТ

тумба для оргтехники



121x50x61 ВЛ 262 ДТ

ШКАФЫ

шкаф для документов
со стеклянными
дверями



94x41x212 ВЛ 343 ДТ

шкаф
комбинированный



154x41x212 ВЛ 358 ДТ

шкаф для документов
со стеклянными
дверями



183x41x212 ВЛ 360 ДТ

шкаф
комбинированный



183x41x212 ВЛ 363 ДТ

шкаф
комбинированный



183x41x212 ВЛ 357 ДТ

шкаф
комбинированный



243x41x212 ВЛ 361 ДТ

ORION



Передовые технологии и экологичные материалы — натуральный шпон, массив дуба и нержавеющая сталь — в премиальном облике современного кабинета руководителя.



ДИЗАЙН

Единый стиль данного кабинета выдержан за счет полированных металлических опор из нержавеющей стали, декоративных вставок на топах шкафов, рамках стеклянных дверей и лицевой металлической фурнитуры в декоре «хром глянец».

СТАТУС

Современный кабинет в сочетании премиальных материалов: натуральный шпон и полированная сталь — неотъемлемый элемент престижа, подчеркивающий высокий статус его обладателя.



ТЕХНИЧЕСКИЕ ХАРАКТЕРИСТИКИ

- **Производство:** собственное производство.
- **Материал:** массив твердолиственных пород древесины (дуба), шпон дуба, МДФ, нержавеющая сталь в бриллиантовой полировке, корпус тумб и шкафов – ЛДСП «антрацит».
- **Толщина:** столов для руководителей, брифинг-приставок, переговорных столов – 34 мм, топов шкафов – 33 мм, каркасов шкафов (за исключением полок), перегородок и полок тумб – 16 мм; каркасов тумб, фасадов – 17 мм; боковых декоративных панелей – 26 мм; полки шкафов – 25 мм.
- **Особенности:** металлические опоры овального и прямоугольного сечений из нержавеющей стали с глубокой полировкой. Возможность установки в опорах декоративных вставок в цвет столешниц. Вся лицевая металлическая фурнитура выполнена в декоре «хром глянец». Стекланные алюминиевые рамочные фасады выполнены в глянцевом декоре в сочетании с матированным стеклом серого дымчатого оттенка. Тангенциальный рисунок шпона дуба в табачной тонировке максимально подчеркивает текстуру натурального материала. Декоративные боковые панели и топы шкафов (единые на группу из нескольких шкафов) также фанерованы шпоном дуба, что придает шкафной композиции законченный вид, а всему кабинету статусность и солидность.

ЦВЕТА

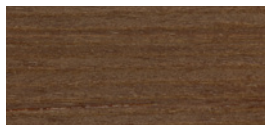

Дуб табачный (ДТ)



+ РЕКОМЕНДУЕМ

кресло
АПОЛЛО

см. раздел каталога
«Офисные кресла и стулья»,
стр. 138



СТОЛЫ

стол руководителя



180x90x75 **ОР 111 ДТ**
200x90x75 **ОР 131 ДТ**

стол руководителя правый / левый
на опорной тумбе малой



202x94x75 **ОР 147/146 ДТ**
222x94x75 **ОР 149/148 ДТ**

стол руководителя правый / левый
на опорной тумбе



202x180x75 **ОР 137/136 ДТ**
222x180x75 **ОР 139/138 ДТ**

стол для переговоров



220x110x75 **ОР 153 ДТ**



180x90x75 **ОР 111-1 ДТ**
200x90x75 **ОР 131-1 ДТ**



202x94x75 **ОР 147-1/146-1 ДТ**
222x94x75 **ОР 149-1/148-1 ДТ**



202x180x75 **ОР 137-1/136-1 ДТ**
222x180x75 **ОР 139-1/138-1 ДТ**



260x110x75 **ОР 155 ДТ**

БРИФИНГ-ПРИСТАВКИ

брифинг-приставка



90x70x75 **ОР 106 ДТ**
130x70x75 **ОР 107 ДТ**

брифинг-приставка
с декоративной вставкой



90x70x75 **ОР 106-1 ДТ**
130x70x75 **ОР 107-1 ДТ**

тумба выкатная 3-ящичная
с замком



48x50x61 **ВЛ 213 ДТ**

тумба приставная
4-дверная



150x50x76 **ВЛ 307 ДТ**

тумба для оргтехники



121x50x61 **ВЛ 262 ДТ**

ТУМБЫ

ШКАФЫ



шкаф
для документов
со стеклянными
дверями

94x41x212
ВЛ 343 ДТ



шкаф
для документов
со стеклянными
дверями

183x41x212
ВЛ 360 ДТ



шкаф
комбинированный

154x41x212
ВЛ 358 ДТ



шкаф
комбинированный

183x41x212
ВЛ 363 ДТ



шкаф
комбинированный

243x41x212
ВЛ 361 ДТ

БОРН

Кабинет, где все под рукой.



РАЗНООБРАЗИЕ

В составе серии БОРН представлены модели рабочих столов и столов для переговоров всевозможных размеров и конфигураций, а также шкафы и тумбы в различных вариациях.

ГАРМОНИЧНОСТЬ

Дизайн кабинета удачно сочетает в себе модернистские черты с элементами хай-тека.

ПРЕСТИЖНОСТЬ

БОРН для тех, кто знает, что организация презентабельного и эргономичного пространства для работы руководства — это неотъемлемое условие для успешного бизнеса.



ТЕХНИЧЕСКИЕ ХАРАКТЕРИСТИКИ

- **Производство:** Россия.
- **Материал:** ЛДСП.
- **Толщина:** столешницы – 36 мм; опоры – 36 мм, каркасы – 25 мм.
- **Особенности:** стеклянные двери шкафов и тумб в алюминиевой раме.

ЦВЕТА



Венге (ВГ)



Дуб Шамони (ДШ)

СТЕКЛО (в шкафах)



Тонированное

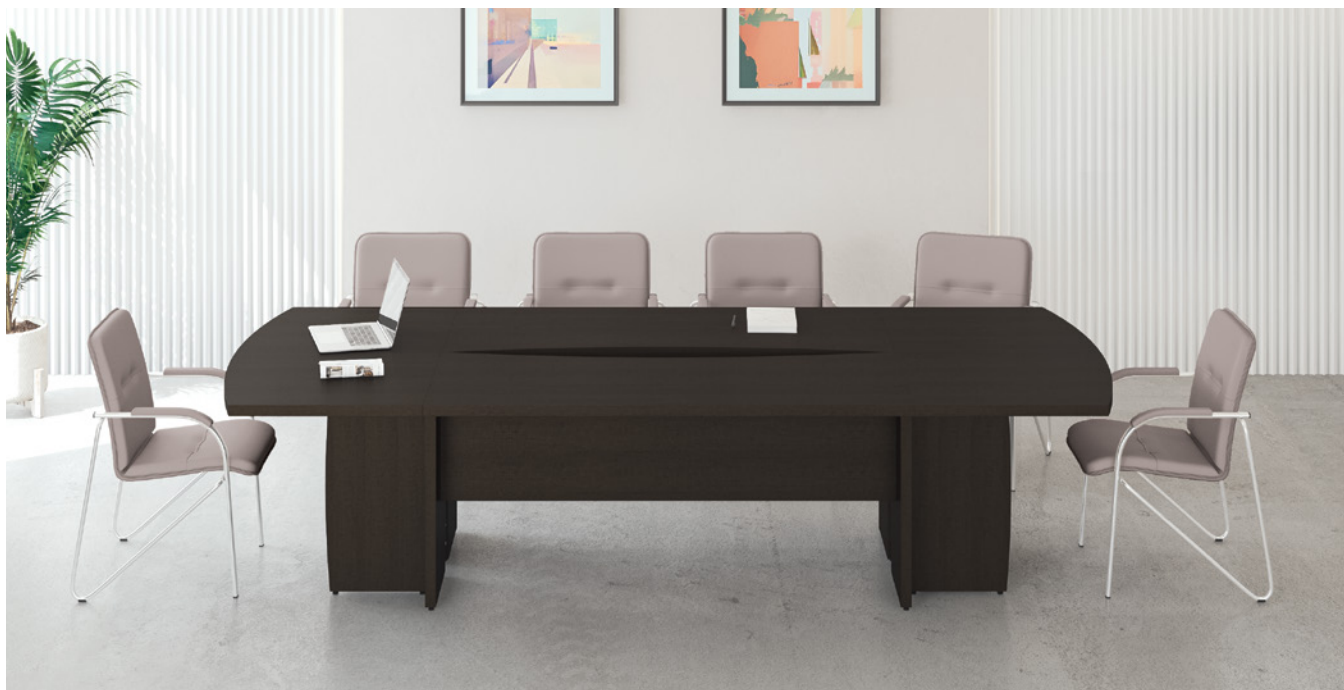

+ РЕКОМЕНДУЕМ

кресло
АПОЛЛО

см. раздел каталога
«Офисные кресла и стулья»,
стр. 138



СТОЛЫ

стол руководителя



160x80x75 **103**
170x80x75 **102**
200x90x75 **101**

брифинг-приставка на опоре ДСП



80x70x75 **303-738**
120x70x75 **304-738**
130x80x75 **302-738**

брифинг-приставка на металлической опоре



80x70x75 **303-003**
120x70x75 **304-003**
130x80x75 **302-003**

брифинг-приставка на 2-х металлических опорах



165x60x75 **300-003**

стол для переговоров



300x130x75 **122**

стол для переговоров



240x110x75 **325**

стол журнальный



70x70x50 **131**

ТУМБЫ И ШКАФЫ

тумба выкатная 3-ящичная с центральным замком



48x45x66
201

тумба сервисная без замка



120,2x50x66
202

тумба сервисная со стеклянной дверью-купе



120,2x50x66
202-552

тумба сервисная с дверью-купе ДСП



120,2x50x66
202-550

шкаф низкий закрытый без замка левый/правый



48x45x91,8
411-811/812

шкаф низкий со стеклянной дверью левый/правый



48x45x91,8
411-813/814

шкаф низкий закрытый с замком



90x45x91,8
410-821-1

шкаф низкий со стеклянными дверьми



90x45x91,8
410-822

стеллаж низкий с надстройкой и стеклянными дверьми



142,6x45x91,8
801-512

шкаф для документов средний закрытый



90x45x128,6
420-822

шкаф для документов средний со стеклянными дверьми



90x45x128,6
420-824

стеллаж высокий



48x45x205,4
431-810

шкаф для документов полузакрытый левый/правый



48x45x205,4
431-811/812

шкаф для документов со стеклянной дверью левый/правый



48x45x205,4
431-813/814

шкаф для документов закрытый без замка



90x45x205,4
430-824

шкаф для документов со стеклом без замка



90x45x205,4
430-822

шкаф для документов со стеклом



90x45x205,4
430-825

шкаф для документов с замком



90x45x205,4
430-821-1

стеллаж стационарный



90x45x205,4
430-820

шкаф для одежды



90x45x205,4
701-820

COSMO



Главное достоинство COSMO — это сочетание классического стиля, высокого качества и приемлемой цены.



СТИЛЬ

МДФ-профиль и декоративные вставки серебристого цвета, визуально отделяющие опоры стола от столешниц, придают кабинету современный внешний облик.

ЭКОНОМИЧНОСТЬ

Кабинет современного руководителя с массивными столешницами толщиной 75 мм, выполненными с использованием МДФ-профилей в цвет мебели по отличной цене.

ФУНКЦИОНАЛЬНОСТЬ

Высота шкафной группы 220 см при ширине 90 см с полками толщиной 25 мм, придающими дополнительную жесткость конструкции.



ТЕХНИЧЕСКИЕ ХАРАКТЕРИСТИКИ

- **Производство:** собственное производство.
- **Материал:** ламинированная ДСП, декоративные профили из МДФ; кромка – ПВХ толщиной 2 мм и 0,4 мм.
- **Толщина:** столешницы – 75 мм с использованием МДФ-профилей по продольным сторонам, каркасы столов – 50 мм; каркасы тумб и шкафов – 16 мм; топы и полки шкафов, тумб – 25 мм.
- **Особенности:** столы с декоративными проставками серебристого цвета между столешницей и боковинами в цвет лицевой фурнитуры, утолщение столешниц МДФ-профилем полукруглого сечения. Шкафы увеличенной высоты.

ЦВЕТА

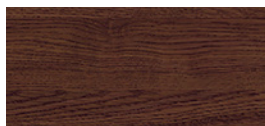

Венге Виктория (ВН)



+ РЕКОМЕНДУЕМ

кресло
АПОЛЛО

см. раздел каталога
«Офисные кресла и стулья»,
стр. 138



+ РЕКОМЕНДУЕМ

кресло для посетителей
АПОЛЛО

см. раздел каталога
«Офисные кресла и стулья»,
стр. 138



СТОЛЫ

стол руководителя



160x85x75 **КС 110**
180x85x75 **КС 111**
200x90x75 **КС 131**

стол для переговоров



220x100x75 **КС 136**

стол для переговоров
на опорах-колоннах



240x110x76.4 **КС 142**

стол приставной



90x50x75 **КС 105**

брифинг-приставка



80x70x75 **КС 106**
130x75x75 **КС 107**

стол журнальный



120x60x45 **КС 199**
60x60x45 **КС 198**

ТУМБЫ И ШКАФЫ

тумба выкатная
3-ящичная
с центральным замком



46,2x50x63,3 **КС 213**

тумба
для оргтехники



120x50x60,2 **КС 262**

тумба
для оргтехники



90x50x63,3 **КС 261**

шкаф для документов
низкий закрытый



90,2x44,2x89,7 **КС 308**

шкаф для документов
средний закрытый



90,2x44,2x137,8 **КС 300**

шкаф для документов
средний, тонированное
стекло в рамке



90,2x44,2x137,8 **КС 301**

шкаф для документов
средний, прозрачное
стекло



90,2x44,2x137,8 **КС 302**

шкаф
для одежды
узкий



60,2x44,2x221 **КС 799**

шкаф
для документов
полузакрытый



90,2x44,2x221 **КС 303**

шкаф
для документов
со стеклянными
прозрачными
дверьми



90,2x44,2x221 **КС 305**

шкаф
для документов
со стеклянными
тонированными
дверьми в рамке



90,2x44,2x221 **КС 306**

шкаф
для одежды



90,2x44,2x221 **КС 790**

шкаф
для документов
закрытый



90,2x44,2x221 **КС 307**

шкаф
для документов
закрытый
4-дверный



90,2x44,2x221 **КС 304**

шкаф
для одежды
глубокий

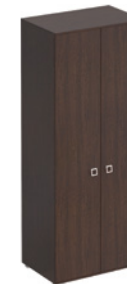

90,2x59x221 **КС 720**

ПАТРИОТ



Классические формы подчеркивают солидность и идеально подходят для небольших офисов.



ДИЗАЙН

Современные тенденции, отраженные в дизайне, лаконичность прямоугольных форм и насыщенные древесные оттенки задают решительный тон и настраивают на результат.

ИННОВАЦИИ

Благодаря металлическим элементам отделки приподнятая столешница рабочего стола кажется парящей в воздухе.

ЭКОНОМИЧНОСТЬ

Оптимальное сочетание цены и качества делает достойный кабинет доступным за разумные деньги.



ТЕХНИЧЕСКИЕ ХАРАКТЕРИСТИКИ

- **Производство:** собственное производство.
- **Материал:** ламинированная ДСП, кромка ПВХ 0,4 мм, 2 мм.
- **Толщина:** столешницы, опоры столов, крышки тумб, топы шкафов – 32 мм; остальные элементы – 18 мм.
- **Особенности:** разнообразие вариантов компоновки, декоративные элементы в цвете «матовый хром».



ЦВЕТА



Миланский орех (ОМ)



Дуб скандинавский (ДК)

СТЕКЛО (в шкафах)



Прозрачное



+ РЕКОМЕНДУЕМ

кресло

ОЛИМП

















см. раздел каталога
«Офисные кресла и стулья»,
стр. 141



СТОЛЫ

стол рабочий	брифинг-приставка	брифинг-приставка на опорной тумбе	стол для переговоров	стол для переговоров	стол для переговоров	стол журнальный
						
180x90x75 ПТ 758 160x80x75 ПТ 757	80x70x72 ПТ 445 120x70x72 ПТ 447 140x70x72 ПТ 446	120x60x75 ПТ 767	110x110x75 ПТ 189	200x100x75 ПТ 783	206x103x75 ПТ 136 240x110x75 ПТ 153	120x60x45 ПТ 784

ТУМБЫ И ШКАФЫ

тумба выкатная 3-ящичная с центральным замком	тумба для оргтехники	стеллаж низкий	шкаф низкий закрытый	шкаф средний полуоткрытый	стеллаж средний	шкаф средний закрытый	шкаф средний со стеклянными дверьми	шкаф средний со стеклянными дверьми в рамке		
										
45x52x60 ПТ 213	120x53x63 ПТ 262	90x46x82 ПТ 740	90x46x82 ПТ 752	90x46x120 ПТ 763	90x46x120 ПТ 730	90x46x120 ПТ 762	90x46x120 ПТ 969	90x46x120 ПТ 769		
шкаф узкий закрытый	шкаф узкий со стеклом	стеллаж узкий высокий	шкаф закрытый 4-дверный	шкаф со стеклянными дверьми в рамке	стеллаж высокий	шкаф со стеклянными дверьми в рамке	шкаф со стеклянными дверьми	шкаф для одежды	шкаф для одежды с дополнением	
										
46x46x197 ПТ 0784	46x46x197 ПТ 986	46x46x197 ПТ 746	90x46x197 ПТ 0779	90x46x197 ПТ 0781	90x46x197 ПТ 780	90x46x197 ПТ 745	90x46x197 ПТ 0783	90x46x197 ПТ 983	90x46x197 ПТ 790	90x46x197 ПТ 791

ПРЕСТИЖ

Презентабельный внешний вид.
Солидная столешница и 75 вариантов шкафов.



ДИЗАЙН

Классический дизайн кабинета выполнен в современных европейских традициях.

ДЕТАЛИ

Отделка кромок рабочих столов и необычные угловые вставки обеспечивают плавные переходы между поверхностями, придавая интерьеру ощущение целостности.

ПРАКТИЧНОСТЬ

Различные комбинации рабочих и приставных столов, решений для переговорных и шкафов позволяют продумать эргономику рабочего пространства до мелочей.



ТЕХНИЧЕСКИЕ ХАРАКТЕРИСТИКИ

- **Производство:** собственное производство.
- **Материал:** ламинированная ДСП.
- **Толщина:** плиты – 18 мм, 25 мм.
- **Особенности:** отделка декоративным скругленным профилем из МДФ (толщина профиля на столешнице – 50 мм) с угловыми вставками черного цвета, большой ассортимент шкафов (75 исполнений).



ЦВЕТ

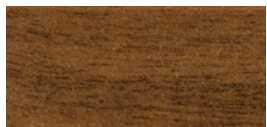

Темный орех (ТМ)

СТЕКЛО (в шкафах)



Тонированное в массе под бронзу

+ РЕКОМЕНДУЕМ

кресло
АТЛАНТ W















см. раздел каталога
«Офисные кресла и стулья»,
стр. 143



СТОЛЫ

стол рабочий	стол приставной	стол для переговоров	секция угловая стола для переговоров	стол для переговоров	стол для переговоров	стол журнальный
						
170x90x75 ТЖ 112 210x90x75 ТЖ 113	150x70x68 ТЖ 105 100x70x68 ТЖ 106	110x110x75 ТЖ 189	83x83x75 ТЖ 476	240x110x75 ТЖ 120	206x103x75 ТЖ 136 240x110x75 ТЖ 153	90x60x49 ТЖ 180

ТУМБЫ И ШКАФЫ

тумба выкатная 3-ящичная с доводчиками с центральным замком	тумба для оргтехники	тумба для холодильника	стеллаж низкий	шкаф низкий закрытый	шкаф комбинированный низкий	шкаф средний комбинированный	шкаф средний комбинированный со стеклянными дверями
							
42x54x59 ТЖ 214	120x52x70 ТЖ 205	55x55x75 ТЖ 380	89x46x75 Исп.03	89x46x75 Исп.04	175x46x75 Исп.07	175x46x136 Исп.21	175x46x136 Исп.23
шкаф высокий закрытый	шкаф высокий полуоткрытый	стеллаж высокий	шкаф высокий со стеклянными дверями	шкаф комбинированный высокий	шкаф комбинированный высокий	шкаф комбинированный высокий	шкаф комбинированный высокий
							
47x46x203 Исп.32	47x46x203 Исп.43	89x46x203 Исп.35	89x46x203 Исп.45	133x46x203 Исп.50	133x46x203 Исп.49	133x46x203 Исп.37	220x46x203 Исп.55
							220x46x203 Исп.57

МАСТЕР



Классический деловой стиль как сочетание верности традициям и свежести оригинальных идей.



ДИЗАЙН

Аристократичный кабинет, выполненный в строгом классическом стиле. Фасады шкафов отделаны накладками из натурального дерева, тонированные стекла на дверцах заключены в рамы.

ЭРГОНОМИЧНОСТЬ

Столы для переговоров почти не имеют острых углов, что располагает к созданию оптимальной рабочей атмосферы.

ГАРМОНИЧНОСТЬ

Массивные столешницы идеально сочетаются с высокими шкафами, укомплектованными оригинальными изогнутыми дверными ручками.





СТОЛЫ

стол рабочий



180x94x75 MT 111
200x94x75 MT 131

стол приставной



120x84x70 MT 105

брифинг-приставка
левая/правая



100x120x75 MT 488/489

стол
для переговоров



113x113x75 MT 189

стол для переговоров



240x117x75 MT 152

стол для переговоров



206x103x75 MT 156

стол журнальный



90x60x49 MT 190

ТУМБЫ И ШКАФЫ

тумба выкатная
3-ящичная
с доводчиками
с центральным
замком



42x53x58,7 MT 214

тумба
для оргтехники



120x56x66,3 MT 262

тумба
для холодильника



57x51x78 MT 381

тумба
для холодильника



96x51x78 MT 386

шкаф
для документов
закрытый



90x45x208 MT 318

шкаф
для одежды



90x45x208 MT 311

шкаф
для документов
со стеклом



90x45x208 MT 379

панель
декоративная
2 шт.



203x44,8x1,8 MT 664

топ
для шкафа



96x46x4,6 MT 665
186x46x4,6 MT 666
277x46x4,6 MT 667

- **Производство:** собственное производство.
- **Материал:** ламинированная ДСП; кромка ПВХ 2,0 мм.
- **Цвет:** темный орех.
- **Толщина:** столешниц, боковин столов, боковин тумбы для оргтехники, топов шкафов и тумбы для оргтехники – 44 мм; крышки тумбы выкатной – 22 мм; каркасов шкафов и тумб, фасадов, декоративных боковин – 18 мм.
- **Особенности:**
 - врезной кант из ПВХ с фасонным профилем на столешницах;
 - классический дизайн с использованием декоративного профиля из МДФ и элементов из массива;
 - элегантные рабочие столы самой востребованной длины 200 см и 180 см;
 - большой выбор столов для переговорных зон разнообразных форм: прямоугольные, овальные, круглые;
 - шкафов высотой 208 см с декоративными накладками из МДФ на дверях;
 - конструктивная возможность компоновки стенок из двух или трех шкафов под единым топом с декоративными боковыми панелями.

ЦВЕТ

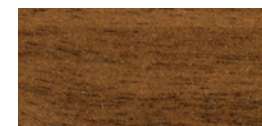

Темный орех (ТО)

СТЕКЛО (в шкафах)



Тонированное в массу под бронзу

РЕКОМЕНДУЕМ

кресло
АТЛАНТ W

см. раздел каталога
«Офисные кресла и стулья»,
стр. 143



REVENTON



Благородный REVENTON – кабинет для руководителей нового поколения.



ДИЗАЙН

Необычная форма стола с асимметричной L-образной опорой и стильная декоративная алюминиевая кромка.

ПРАКТИЧНОСТЬ

Использование металлических рам в конструкции столов в сочетании с небольшой толщиной столешниц создает ощущение легкости.

ПРЕСТИЖНОСТЬ

В составе кабинета присутствует модульная линейка переговорных столов на опорах-колоннах из нержавеющей стали.



ТЕХНИЧЕСКИЕ ХАРАКТЕРИСТИКИ

- **Производство:** собственное производство.
- **Материал:** ламинированная ДСП, кромка ПВХ – 0,4 мм, 2 мм.
- **Толщина:** столешницы – 25 мм на металлической раме; опоры – 41 мм; лицевая панель столов – 16 мм; каркасы и фасады тумб – 16 мм; каркасы шкафов – 18 мм; двери, топы и декоративные боковины – 16 мм.
- **Особенности:** амортизаторы Silent System – встроенное демпфирование систем выдвижения.

ЦВЕТ

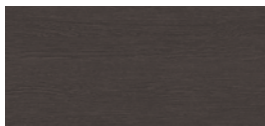

Венге темный (ВТ)

ШКАФЫ (каркасы)



Серый платиновый

СТЕКЛО (в шкафах)



Матовое, серый сатин



+ РЕКОМЕНДУЕМ

кресло
ТОРИНО W

см. раздел каталога
«Офисные кресла и стулья»,
стр. 140



СТОЛЫ

стол руководителя
левый/правый



180x90x76 ME 130
200x90x76 ME 131

стол руководителя
на опорной тумбе левый/правый



180x180x76 ME 136/137
200x180x76 ME 138/139

брифинг-приставка
фронтальная



120x70x76 ME 0426

стол для переговоров



200x100x76 ME 120

стол для переговоров
на опорах-колоннах



240x110x73.9 ME 142
360x110x73.9 ME 144

стол журнальный



80x80x45 ME 199

ТУМБЫ И ШКАФЫ

тумба выкатная
3-ящичная
с замком



50x50x59 ME 213

тумба
для оргтехники



149x50x59 ME 262

шкаф низкий
закрытый



94x46x81 ME 302

шкаф комбинированный
низкий закрытый



184x46x81 ME 306

шкаф средний
закрытый



94x46x120 ME 311

шкаф средний
со стеклянными
дверями



94x46x120 ME 312

шкаф средний
комбинированный



184x46x120 ME 322

шкаф средний
комбинированный
со стеклянными дверями



184x46x120 ME 323

шкаф
для документов
со стеклянными
дверями



94x46x196 ME 343

шкаф
комбинированный



184x46x196 ME 357

шкаф
комбинированный



184x46x196 ME 358

шкаф
комбинированный



184x46x196 ME 361

шкаф
комбинированный



274x46x196 ME 376

шкаф
комбинированный



274x46x196 ME 381

шкаф
комбинированный



274x46x196 ME 378

SORBONNE

Элегантность кабинета подчеркивают лаконичность форм и применение натуральных высококачественных материалов.



ПРОСТОТА

Благодаря подчеркнутой простоте дизайна кабинет подойдет для интерьеров в разных стилях.

НАДЕЖНОСТЬ

Высокое качество исполнения каждой детали обеспечивает длительный срок эксплуатации кабинета.

УНИВЕРСАЛЬНОСТЬ

Продуманный модельный ряд коллекции позволяет функционально оснастить кабинет руководителя.



ТЕХНИЧЕСКИЕ ХАРАКТЕРИСТИКИ

- **Производство:** Китай.
- **Материал:** столы – МДФ, ДСП, шпон, массив; шкафы, тумбы – МДФ, ДСП, шпон; внутренняя отделка выдвижных ящиков – шпон, кожа; внутренняя отделка шкафов и полок – шпон.
- **Толщина:** столешницы – 80 мм, каркасов – 20 мм, топов шкафов – 50 мм, тумб – 26 мм.
- **Особенности:** закругленные боковины и топы шкафов, тумб; фрезерованные ручки; плавное закрытие дверей и ящиков; центральный замок выдвижных ящиков.

ЦВЕТ

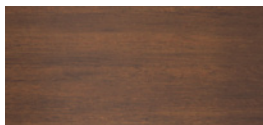

Темный орех



Палисандр



+ РЕКОМЕНДУЕМ

кресло
ИМПЕРИЯ

см. раздел каталога
«Офисные кресла и стулья»,
стр. 141



СТОЛЫ

стол руководителя



180x90x76
24100

стол для переговоров



240x110x76
24701

стол журнальный



60x60x50
22600

стол журнальный



120x60x50
22601

брифинг-приставка



24700
120x86x76

столешница стола переговоров



24711
200x100x4,5

столешница угловой сектор

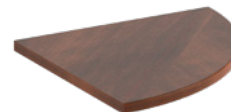

24714
105x105x4,5

опора стола переговоров



24715

ТУМБЫ И ШКАФЫ

тумба
выкатная



42x54x61
22300

тумба
сервисная



130x45x61
22200

шкаф
низкий



90x45x70
22400

каркас шкафа
одностворчатого



47x45x200
22501

наполнение
одностворчатого
шкафа со стеклом



43x42x188
22553

каркас шкафа
двухстворчатого

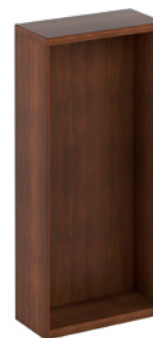

90x45x200
22500

наполнение
двухстворчатого
шкафа со стеклом



85x42x188
22551

наполнение
двухстворчатого
шкафа для одежды



85x42x188
22552

ART & MOBLE

Благородство коллекции, выполненной искусными краснодеревщиками, подчеркивает отделка шпоном оливы.



ПРЕСТИЖНОСТЬ

Изящное сочетание старинных традиций и солидности, классический дизайн, актуальный во все времена, неизменно будут указывать на высокий статус своего владельца.

ЭКОЛОГИЧНОСТЬ

Идея гармонии реализована в каждой детали коллекции. В производстве используются натуральные материалы: шпон, массив, кожа для отделки поверхностей столов.

РАЗНООБРАЗИЕ

Широкий модельный ряд обеспечивает коллекции функциональность, достойную современной мебели президентского уровня.





ЦВЕТА

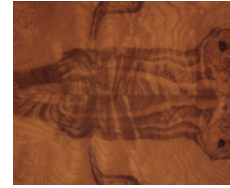

Вишня

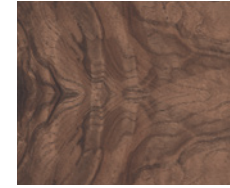

Орех



СТОЛЫ

стол руководителя левый



250x90x78
01102

стол руководителя



200x90x78
01121

брифинг-приставка



120x90x78
01134

стол для переговоров
круглый



130x130x78
01131

стол для переговоров



250x140x78
01130

стол
журнальный



100x100x45
01118

ТУМБЫ И ШКАФЫ

тумба
3-ящичная



58x53x75
01154

мини-бар



77,5x56x82
01144

шкаф низкий
3-дверный



150x40x75
01161

шкаф низкий
4-дверный



200x40x75
01162

мини-бар



110x61,5x141
01239

витрина со стеклянными
дверьми



121,5x50x222
01241

стенка широкая



263x66,5x222
01177

стеллаж
высокий



117,7x40,8x222
ART1

стеллаж высокий
широкий



215,4x40,8x222
ART2

кресло
руководителя



70x80x116
01012

кресло
руководителя



70x80x116
01001

кресло
посетителя



70x80x95
01013

кресло



105x85x75
01009

диван
двухместный



200x85x75
01010



МЕБЕЛЬ ДЛЯ ПЕРЕГОВОРНЫХ КОМНАТ



72 PERSEO



74 SPEECH/SPEECH CUBE



76 A4



78 СКЛАДНЫЕ СТОЛЫ



80 ALBERO



82 CITY



83 BRAVO

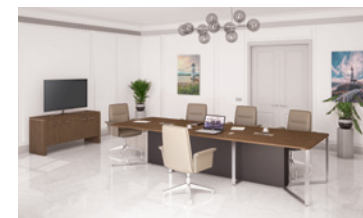

84 VELAR



86 ORION



87 ПРЕСТИЖ



88 MARK

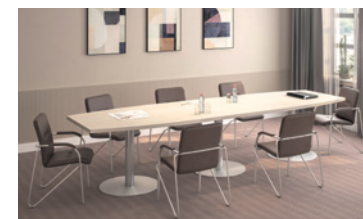

90 БОРН

PERSEO

Полный состав серии PERSEO
смотрите на стр. 11 данного каталога



ТЕХНИЧЕСКИЕ ХАРАКТЕРИСТИКИ

- **Производство:** собственное производство.
- **Материал:** МДФ, шпон.
- **Толщина столешницы:** 80 мм.

ЦВЕТ

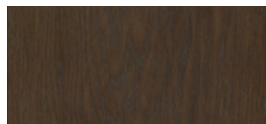

Дуб Мелвилл (ДМ)



стол для переговоров
200x100x76 ПС 136 ДМ



стол для переговоров
280x120x76 ПС 139 ДМ



SPEECH / SPEECH CUBE



ТЕХНИЧЕСКИЕ ХАРАКТЕРИСТИКИ

- **Производство:** собственное производство.
- **Материал:** ламинированная ДСтП.
- **Толщина столешницы:** 25 мм.

ЦВЕТА

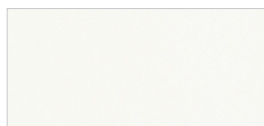

Белый премиум (БП)



Антрацит премиум (АР)



Дуб Гладстоун светлый (ДС)

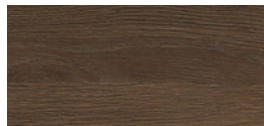

Дуб Гладстоун (ДГ)



стол 1-секционный
SPEECH



120x120x75 СП 101 ДС БП БП ХР

стол составной 2-секционный
SPEECH



240x120x75 СП 102 ДС БП БП ХР
280x120x75 СП 103 ДС БП БП ХР
320x120x75 СП 104 ДС БП БП ХР

стол составной 3-секционный
SPEECH



360x120x75 СП 105 ДС БП БП ХР
420x120x75 СП 106 ДС БП БП ХР
480x120x75 СП 107 ДС БП БП ХР

секция стола промежуточная
SPEECH



120x120x75 СП 108 ДС БП БП ХР
140x120x75 СП 109 ДС БП БП ХР
160x120x75 СП 110 ДС БП БП ХР



стол составной
SPEECH CUBE



240x240x75.6 СП 117 ДГ БП ХР

стол составной 2-секционный
SPEECH



320x320x75.6 СП 118 ДГ БП ХР

стол составной 3-секционный
SPEECH



360x240x75.6 СП 119 ДГ БП ХР

секция стола промежуточная
SPEECH



262.5x240x75.6 СП 123 ДГ БП ХР



Модельный ряд на примере металлокаркаса A4.DUE белого цвета, столешницы дуб натуральный. Возможно использование любого из 4 металлокаркасов серии A4 в любом цветовом сочетании. Приведена только часть возможных типоразмеров и компоновок, полный модельный ряд представлен на нашем сайте

стол для переговоров круглый



90x90x75 **A4 XR 141 НД**

стол для переговоров



161x174x165 **A4 9101 НД**

стол для переговоров фигурный



160x100x75 **A4 B2 111 НД**
180x100x75 **A4 B2 112 НД**
200x100x75 **A4 B2 113 НД**
220x100x75 **A4 B2 114 НД**

стол для переговоров



160x100x75 **A4 B2 121 НД**
180x100x75 **A4 B2 122 НД**
200x100x75 **A4 B2 123 НД**
220x100x75 **A4 B2 124 НД**

стол для переговоров



120x124x75 **A4 B2 131 НД**
140x124x75 **A4 B2 132 НД**
160x124x75 **A4 B2 133 НД**

стол для переговоров



240x124x75 **A4 B2 131-2 НД**
280x124x75 **A4 B2 132-2 НД**
320x124x75 **A4 B2 133-2 НД**



ТЕХНИЧЕСКИЕ ХАРАКТЕРИСТИКИ

- **Производство:** собственное производство.
- **Материал:** ДСП, кромка ПВХ, металлокаркас.
- **Покрытие:** ламинат.
- **Толщина столешницы:** 25 мм.
- **Металлокаркас:** 4 вида

ЦВЕТА ЛДСП



Белый премиум (БП)



Серый (СЕ)



Мокко премиум (МП)



Венге (ВТ)



Дуб Шамони (ДШ)



Дуб скандинавский (ДК)



Дуб натуральный (НД)



Антрацит премиум (АР)

ЦВЕТА МЕТАЛЛОКАРКАСА



Серый

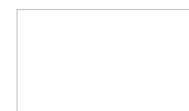

Белый



Антрацит

Стол для переговоров на каркасе **A4.QUATTRO**



Стол для переговоров на каркасе **A4.TRE**



Стол для переговоров на опоре-колонне



СКЛАДНЫЕ СТОЛЫ



ЦВЕТА ЛДСП



Белый премиум (БП)



Серый (СЕ)



Мокко премиум (МП)



Венге (ВТ)



Дуб Шамони (ДШ)



Дуб скандинавский (ДК)

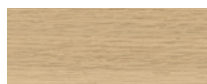

Дуб натуральный (НД)



Антрацит премиум (АР)



стол письменный складной



100/120/140/160x60x75

стол письменный складной с экраном



100/120/140/160x60x75

стол приставной складной



125x60x75

соединитель для стола



16,5x5x1,6



ALBERO

Полный состав серии ALBERO
смотрите на стр. 115 данного каталога



ТЕХНИЧЕСКИЕ ХАРАКТЕРИСТИКИ

- **Производство:** собственное производство.
- **Материал:** ламинированная ДСП, массив ясеня.
- **Толщина столешницы:** 25 мм.

ЦВЕТА ЛДСП

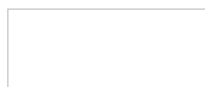

Белый премиум (БП)



Серый (СЕ)



Мокко премиум (МП)



Венге (ВТ)



Дуб Шамони (ДШ)



Дуб скандинавский (ДК)



Дуб натуральный (НД)



Антрацит премиум (АР)



стол для переговоров



120/140/160x144x75

стол для переговоров составной



240/280/320x144x75

стол для переговоров высокий



170/190x80x105





ТЕХНИЧЕСКИЕ ХАРАКТЕРИСТИКИ

- **Производство:** собственное производство.
- **Материал:** ламинированная ДСтП.
- **Толщина столешницы:** 43 мм.

ЦВЕТА

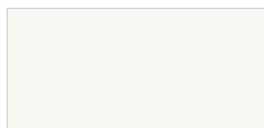

Белый премиум (БП)



Антрацит премиум (АР)



Дуб Гладстоун светлый (ДС)

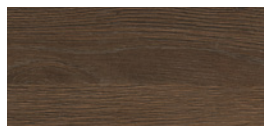

Дуб Гладстоун (ДГ)



стол для переговоров на круглых опорах



180x90x75,7 **СИ 153**
200x90x75,7 **СИ 154**
220x90x75,7 **СИ 155**

стол для переговоров на квадратных опорах



180x90x75 **СИ 150**
200x90x75 **СИ 151**
220x90x75 **СИ 152**

BRAVO

Полный состав серии BRAVO
смотрите на стр. 29 данного каталога



стол для переговоров



220x110x75 БР 155

стол для переговоров составной



260x110x75 БР 156

стол для переговоров составной



260x110x75 БР 157

ТЕХНИЧЕСКИЕ ХАРАКТЕРИСТИКИ

- **Производство:** собственное производство.
- **Материал:** ламинированная ДСП; металлические опоры из полированной нержавеющей стали.
- **Толщина столешницы:** 39 мм.
- **Особенности:** массивная столешница с антибликовой поверхностью; металлические опоры овального и прямоугольного сечений из нержавеющей стали с глубокой полировкой; заглушки кабель-канала в столешницах столов с двусторонней крышкой: с одной стороны серебристого цвета, противоположная сторона – с панелью в цвет столешницы.

ЦВЕТА

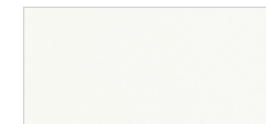

Белый премиум (БП)



Антрацит премиум (АР)

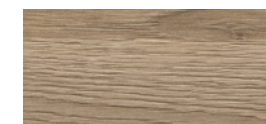

Дуб Гладстоун светлый (ДС)

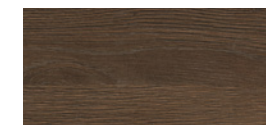

Дуб Гладстоун (ДГ)

ТЕХНИЧЕСКИЕ ХАРАКТЕРИСТИКИ

- **Производство:** собственное производство.
- **Материал:** массив твердолиственных пород древесины, МДФ.
- **Покрытие:** шпон дуба.
- **Толщина столешницы:** 83 мм (на щитовых опорах), 26 мм (на металлическом каркасе).

ЦВЕТ

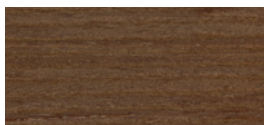

Дуб табачный (ДТ)



стол для переговоров



220x110x76 ВЛ 153 ДТ

стол для переговоров составной



280x110x76 ВЛ 151 ДТ

секция стола для переговоров



130x110x76 ВЛ 152 ДТ



стол для переговоров
1-секционный



120x120x75,6 ВЛ 101 ДТ ДТ ДТ ХР

стол для переговоров
1-секционный



120x120x75,6 ВЛ 101 ДТ АТ АТ ХР

стол для переговоров
2-секционный



240x120x75,6 ВЛ 102 ДТ ДТ ДТ ХР
280x120x75,6 ВЛ 103 ДТ ДТ ДТ ХР
320x120x75,6 ВЛ 104 ДТ ДТ ДТ ХР

стол для переговоров
2-секционный



240x120x75,6 ВЛ 102 ДТ АТ АТ ХР
280x120x75,6 ВЛ 103 ДТ АТ АТ ХР
320x120x75,6 ВЛ 104 ДТ АТ АТ ХР

стол для переговоров
3-секционный



360x120x75,6 ВЛ 105 ДТ ДТ ДТ ХР
420x120x75,6 ВЛ 106 ДТ ДТ ДТ ХР
480x120x75,6 ВЛ 107 ДТ ДТ ДТ ХР

стол для переговоров
3-секционный



360x120x75,6 ВЛ 105 ДТ АТ АТ ХР
420x120x75,6 ВЛ 106 ДТ АТ АТ ХР
480x120x75,6 ВЛ 107 ДТ АТ АТ ХР

ORION

Полный состав серии ORION
смотрите на стр. 37 данного каталога



ТЕХНИЧЕСКИЕ ХАРАКТЕРИСТИКИ

- **Производство:** собственное производство.
- **Материал:** массив твердолиственных пород древесины, МДФ. Опоры – полированная нержавеющая сталь.
- **Покрытие:** шпон дуба.
- **Толщина столешницы:** 34 мм.

ЦВЕТ

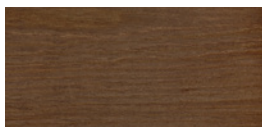

Дуб табачный (ДТ)



стол для переговоров



220x110x75 **ОР 153 ДТ**

стол для переговоров составной



260x110x75 **ОР 151 ДТ**

стол для переговоров составной



260x110x75 **ОР 155 ДТ**

ПРЕСТИЖ

Полный состав серии ПРЕСТИЖ
смотрите на стр. 53 данного каталога



ТЕХНИЧЕСКИЕ ХАРАКТЕРИСТИКИ

- **Производство:** собственное производство.
- **Материал:** ДСП.
- **Покрытие:** ламинат.
- **Толщина столешницы:** 25 мм.

ЦВЕТ

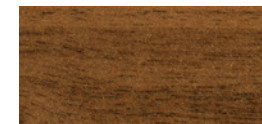

Темный орех (ТО)

стол для переговоров прямоугольный



240x110x75 ТЖ 120

стол для переговоров овальный



206x103x75 ТЖ 136
240x110x75 ТЖ 153

стол для переговоров



240x117x75 ТЖ 154

стол для переговоров круглый



110x110x75 ТЖ 189

секция стола переговоров



120x78x75 ТЖ 475

угловая секция стола для переговоров



83x83x75 ТЖ 476



ТЕХНИЧЕСКИЕ ХАРАКТЕРИСТИКИ

- **Производство:** собственное производство.
- **Материал:** ламинированная ДСтП, массив твердолиственных пород древесины.
- **Покрытие:** пластик HPL.
- **Толщина столешницы:** 52 мм.

ЦВЕТ

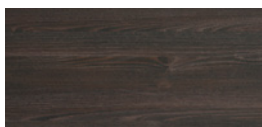

Дуб Валенсия (ДВ)

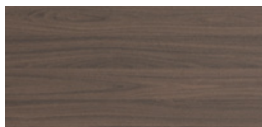

Орех Тоскана (ОТ)



стол для переговоров



220x110x76 **МК 153**

стол для переговоров



280x110x76 **МК 154**

стол для переговоров



240x120x76 **МК 150**

стол для переговоров составной



370x120x76 **МК 155**

секция стола для переговоров



130x120x76 **МК 152**





ТЕХНИЧЕСКИЕ ХАРАКТЕРИСТИКИ

- **Производство:** Россия.
- **Материал:** ДСП.
- **Покрытие:** ламинат.
- **Толщина:** 36 мм.

ЦВЕТА



Дуб Шамони (ДШ)



Венге (ВГ)



стол для переговоров



200x90x75 В 121

стол для переговоров



240x90x75 В 125

стол для переговоров



300x130x75 В 122

секция стола для переговоров



120x80x75 В 305



секция стола для переговоров угловая



80x80x75 В 306

стол для переговоров на опорах-колоннах



240x110x75 В 325

центральная секция стола переговоров



120x110x75 В 326

стол для переговоров круглый на опоре-колонне



110x110x75 В 323



МЕБЕЛЬ ДЛЯ ПЕРСОНАЛА



94 ALTA / ALTA ML / ALTA MT



102 A4 / A4.PRO



112 ALBERO



116 КОМФОРТ



122 ФОРМУЛА



128 ДИН-Р

ALTA / ALTA ML / ALTA MT



Современная мебель для персонала бизнес-уровня собственного производства с премиальной эргономикой рабочего места.



ГЕОМЕТРИЯ

Технология вакуумно-мембранного прессования позволяет осуществить плавный переход с горизонтальной плоскости столешницы на её торец.

БЕЗОПАСНОСТЬ

Отсутствие углов и выступающих граней в рабочей зоне столешниц и на ножках L-образного металлического каркаса.

ДИЗАЙН

Современные актуальные декоры ЛДСП – «Вяз Либерти» и «Мокко Премиум» – могут быть использованы как по отдельности, так и совместно в рамках одного изделия.









КАРКАСЫ СТОЛОВ



Трапециевидный металлический каркас с декоративными вставками в опоры (ALTA MT)



L-образный металлический каркас с безопасным профилем (ALTA ML)



Каркас из ЛДСП с декоративными проставками между столешницей и опорами (ALTA)

ТЕХНИЧЕСКИЕ ХАРАКТЕРИСТИКИ

• **Производитель:** собственное производство.

• **Материалы:**

- ламинированная односторонняя МДФ, облицованная пленкой ПВХ высокой прочности;
- столешницы, топы шкафов и тумб – 25 мм;
- ламинированная ДСтП, кромка ПВХ;
- боковые опоры столов – 25 мм, кромка ПВХ 2,0 мм (для серии ALTA);
- каркасы тумб и шкафов, двери и фасады ящиков – 18 мм, кромка ПВХ 0,4 мм;
- полки шкафов – 25 мм, кромка ПВХ 0,4 мм.

• **Металлический каркас (для серии ALTA ML):**

- боковые L-образные опоры из стальной трубы сечением 80*40 мм и штампованных деталей;
- траверса сечением 40*25 мм обеспечивает жесткость металлокаркаса;
- декоративный экран из ЛДСП не является несущим элементом конструкции и устанавливается по желанию заказчика;
- соединение деталей металлокаркаса и столешницы при помощи винтовой стяжки;
- порошковое покрытие; цвет боковых опор – антрацит.

Металлический каркас (для серии ALTA MT):

- боковые опоры трапециевидной формы из профильной стальной трубы толщиной 2 мм и штампованных деталей;
- наличие проема для проводов в боковых опорах, закрытого съемными декоративными вставками декоров "белый" или "мокко";
- две траверсы сечением 50*25 мм обеспечивают жесткость металлокаркаса;
- декоративный экран из ЛДСП не является несущим элементом конструкции и устанавливается по желанию заказчика;
- соединение деталей металлокаркаса и столешницы при помощи винтовой стяжки;
- порошковое покрытие; цвет боковых опор – белый.

• **Особенности:**

- широкий модельный ряд письменных и эргономичных столов;
- оригинальное соединение столешниц с боковыми опорами столов через проставки контрастного серого цвета (для серии ALTA);
- три линейки письменных столов глубиной 60, 70 и 80 см;
- возможность комплектовать рабочие станции в длину и друг напротив друга; три линейки рабочих станций глубиной 124, 144 и 164 см (для серии ALTA MT);
- рабочие поверхности столов изготовлены с применением высокопрочной пленки ПВХ методом вакуумного прессования;
- наличие большого количества дополнительных элементов серии (столы для переговоров, брифинги, угловые элементы, настольные экраны, надстройки) для организации современного офиса;
- три складских линейки шкафов высотой 205 см, 127 см и 85 см;
- шкафовая группа представлена в 3-х типоразмерах ширины: широкие 90 см, узкие 45 см и 60 см;
- конструктивная возможность комплектации шкафов разнообразными дверями;
- стеклянные двери в двух вариантах исполнения: в металлической рамке с матовым стеклом и без металлической рамки с прозрачным стеклом;
- возможность комбинирования деталей разных декоров в одном изделии;
- складская программа, сформированная в двух популярных декорах;
- травмобезопасные нижние горизонтальные основания опор за счет скошенных закругленных краев (для серии ALTA ML).

СТОЛЫ на металлокаркасе ML

стол письменный (2 скоса)



80x80x75 **MP A2 021.01 ВЛ**
 100x80x75 **MP A2 022.01 ВЛ**
 120x80x75 **MP A2 023.01 ВЛ**
 140x80x75 **MP A2 024.01 ВЛ**
 160x80x75 **MP A2 025.01 ВЛ**
 180x80x75 **MP A2 026.01 ВЛ**

стол письменный (1 скос)



80x80x75 **MP A2 021.02 ВЛ**
 100x80x75 **MP A2 022.02 ВЛ**
 120x80x75 **MP A2 023.02 ВЛ**
 140x80x75 **MP A2 024.02 ВЛ**
 160x80x75 **MP A2 025.02 ВЛ**
 180x80x75 **MP A2 026.02 ВЛ**

стол эргономичный "Классика"
(2 скоса) левый / правый



120x70/90x75 **MP A2 041/042.01 ВЛ**
 140x70/90x75 **MP A2 043/044.01 ВЛ**
 160x70/90x75 **MP A2 045/046.01 ВЛ**

стол эргономичный "Техно"
(2 скоса) левый / правый



120x70/90x75 **MP A2 061/062.01 ВЛ**
 140x70/90x75 **MP A2 063/064.01 ВЛ**
 160x70/90x75 **MP A2 065/066.01 ВЛ**

стол эргономичный
"Симметрия" (2 скоса)



120x80x75 **MP A2 023.03 ВЛ**
 140x80x75 **MP A2 024.03 ВЛ**
 160x80x75 **MP A2 025.03 ВЛ**
 180x80x75 **MP A2 026.03 ВЛ**

стол эргономичный (2 скоса)
левый / правый



140x80/115x75 **MP A2 085/086.01 ВЛ**
 160x80/115x75 **MP A2 087/088.01 ВЛ**

СТОЛЫ на металлокаркасе MT

стол письменный (2 скоса)



80x80x75 **MP B1 021.01 ВЛ**
 100x80x75 **MP B1 022.01 ВЛ**
 120x80x75 **MP B1 023.01 ВЛ**
 140x80x75 **MP B1 024.01 ВЛ**
 160x80x75 **MP B1 025.01 ВЛ**
 180x80x75 **MP B1 026.01 ВЛ**

стол письменный (1 скос)



80x80x75 **MP B1 021.02 ВЛ**
 100x80x75 **MP B1 022.02 ВЛ**
 120x80x75 **MP B1 023.02 ВЛ**
 140x80x75 **MP B1 024.02 ВЛ**
 160x80x75 **MP B1 025.02 ВЛ**
 180x80x75 **MP B1 026.02 ВЛ**

стол эргономичный "Классика"
(1 скос) левый/правый



120x70/90x75 **MP B1 041/042.02 ВЛ**
 140x70/90x75 **MP B1 043/044.02 ВЛ**
 160x70/90x75 **MP B1 045/046.02 ВЛ**

секция стола рабочей станции
(1 скос)



120x80x75 **MP B1 023.02-1 ВЛ**
 140x80x75 **MP B1 024.02-1 ВЛ**
 160x80x75 **MP B1 025.02-1 ВЛ**

секция стола рабочей станции
(1 скос)



120x144x75 **MP B1 173-1 ВЛ**
 140x144x75 **MP B1 174-1 ВЛ**
 160x144x75 **MP B1 175-1 ВЛ**

Рабочая станция (1 скос)

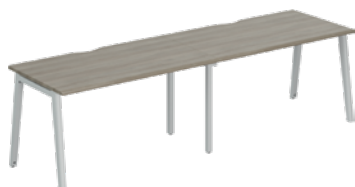

240x80x75 **MP B1 023.02-2 ВЛ**
 280x80x75 **MP B1 024.02-2 ВЛ**
 320x80x75 **MP B1 025.02-2 ВЛ**

Рабочая станция (1 скос)



240x144x75 **MP B1 173.02-2 ВЛ**
 280x144x75 **MP B1 174.02-2 ВЛ**
 320x144x75 **MP B1 175.02-2 ВЛ**

Рабочая станция (1 скос)



120x144x75 **MP B1 173.02 ВЛ**
 140x144x75 **MP B1 174.02 ВЛ**
 160x144x75 **MP B1 175.02 ВЛ**

Рабочая станция со столами эргономичными
"Классика" (1 скос)



120x144/184x75 **MP B1 183.02 ВЛ**
 140x144/184x75 **MP B1 184.02 ВЛ**
 160x144/184x75 **MP B1 185.02 ВЛ**

СТОЛЫ на каркасе ЛДСП

стол письменный (2 скоса)



80x80x75 **MP ВЛ 021.01 ВЛ**
100x80x75 **MP ВЛ 022.01 ВЛ**
120x80x75 **MP ВЛ 023.01 ВЛ**
140x80x75 **MP ВЛ 024.01 ВЛ**
160x80x75 **MP ВЛ 025.01 ВЛ**
180x80x75 **MP ВЛ 026.01 ВЛ**

стол письменный (1 скоса)



80x80x75 **MP ВЛ 021.02 ВЛ**
100x80x75 **MP ВЛ 022.02 ВЛ**
120x80x75 **MP ВЛ 023.02 ВЛ**
140x80x75 **MP ВЛ 024.02 ВЛ**
160x80x75 **MP ВЛ 025.02 ВЛ**
180x80x75 **MP ВЛ 026.02 ВЛ**

стол эргономичный "Классика"
(2 скоса) левый / правый



120x70/90x75 **MP ВЛ 041/042.01 ВЛ**
140x70/90x75 **MP ВЛ 043/044.01 ВЛ**
160x70/90x75 **MP ВЛ 045/046.01 ВЛ**

стол эргономичный (2 скоса)
левый / правый



140x80/115x75 **MP ВЛ 085/086.01 ВЛ**
160x80/115x75 **MP ВЛ 087/088.01 ВЛ**

ЦВЕТА ЛДСП



Вяз Либерти (ВЛ)



Мокко премиум (МП)

ЦВЕТА МЕТАЛЛОКАРКАСА



Антрацит (ML)



Белый (MT)

ТУМБЫ И ШКАФЫ

тумба выкатная
3-ящичная
с замком (топ ДСП)



45x45x57 **MP 204**

тумба для
оргтехники
(топ МДФ)



83x45x57 **MP 261**

тумба для
оргтехники
(топ МДФ)



110x45x57 **MP 262**

тумба приставная
4-ящичная с замком
(1 скос)



42x80x75 **MP 9222**

тумба приставная
4-ящичная с замком
(2 скоса)



42x80x75 **MP 9222-2**

тумба приставная
4-ящичная с замком
(1 скос)



42x60x75 **MP 9224**

ЦВЕТА ТКАНЕВЫХ ЭКРАНОВ



Bahama Denim



Bahama Grey



Luna 17

шкаф низкий
закрытый
(топ МДФ)



MP 9351
90,2x40,8x85

шкаф-купе
низкий
(топ МДФ)



MP 332
164,6x40,4x75,6

шкаф-купе
средний
(топ МДФ)



MP 322
164,6x40,4x112,8

шкаф
для одежды
(топ ДСП)



MP 9407
90,2x40,2x205

шкаф
для документов
закрытый
(топ ДСП)



MP 9472
90,2x40,2x205

шкаф для документов
со стеклянными
дверьми
в алюминиевой рамке
(топ ДСП)



MP 9480
90,2x40,2x205

+ РЕКОМЕНДУЕМ

кресло
PULSE B

см. раздел каталога
«Офисные кресла и стулья»,
стр. 149



A4 / A4.PRO



Серия проектной мебели современного дизайна с широким модельным рядом для создания оптимального рабочего офисного пространства.



ДИЗАЙН

Современные декоры корпусной мебели и металлических опор позволяют создать индивидуальный облик Вашего офиса.

ВАРИАТИВНОСТЬ

В серии **A4.PRO** добавлена возможность комбинирования нескольких декоров в одном изделии.

НАДЕЖНОСТЬ И ДОЛГОВЕЧНОСТЬ

Весь ассортимент серии произведен из технологичных высококачественных материалов и комплектующих. Гарантийный срок эксплуатации — 5 лет.





4 варианта исполнения металлокаркаса с различными сечениями и формами опор.

3 варианта глубины столов: 60, 70, 80 см.



A4.UNO
сечение опор 60×30 мм



A4.DUE
сечение опор 40×40 мм



A4.TRE
сечение опор 60×30 мм



A4.QUATTRO
сечение опор 40×40 мм

Варианты исполнения серии в разных типоразмерах позволяют оптимально компоновать рабочее место в зависимости от задач формирования офисного пространства клиента











+ РЕКОМЕНДУЕМ

кресло
AERO LUX WHITE

см. раздел каталога
«Офисные кресла и стулья», стр. 152



СТОЛЫ И РАБОЧИЕ СТАНЦИИ (артикулы на примере металлокаркаса A4.UNO белый, столешница дуб натуральный, глубина стола 70 см)

стол письменный на металлокаркасе UNO



120x70x75 **A4 B1 013 НД**
140x70x75 **A4 B1 014 НД**
160x70x75 **A4 B1 015 НД**

рабочая станция на металлокаркасе UNO



240x70x75 **A4 B1 013-2 НД**
280x70x75 **A4 B1 014-2 НД**
320x70x75 **A4 B1 015-2 НД**

рабочая станция на металлокаркасе UNO



120x144x75 **A4 B1 173 НД**
140x144x75 **A4 B1 174 НД**
160x144x75 **A4 B1 175 НД**

рабочая станция на металлокаркасе UNO



240x144x75 **A4 B1 173-2 НД**
280x144x75 **A4 B1 174-2 НД**
320x144x75 **A4 B1 175-2 НД**

секция стола рабочей станции на металлокаркасе UNO



120x144x75 **A4 B1 173-1 НД**
140x144x75 **A4 B1 174-1 НД**
160x144x75 **A4 B1 175-1 НД**

брифинг-приставка на металлокаркасе UNO



80x70x75 **A4 B1 073 НД**
120x70x75 **A4 B1 074 НД**

стол эргономичный левый "классика" на металлокаркасе UNO



120x90x75 **A4 B1 031 НД**
140x90x75 **A4 B1 033 НД**
160x90x75 **A4 B1 035 НД**

стол эргономичный левый "техно" на металлокаркасе UNO



120x90x75 **A4 B1 051 НД**
140x90x75 **A4 B1 053 НД**
160x90x75 **A4 B1 055 НД**

рабочая станция со столами эргономичными "классика" на металлокаркасе UNO



240x90x75 **A4 B1 031-2 НД**
280x90x75 **A4 B1 033-2 НД**
320x90x75 **A4 B1 035-2 НД**

рабочая станция со столами эргономичными "техно" на металлокаркасе UNO



120x144x75 **A4 B1 051-2 НД**
140x144x75 **A4 B1 053-2 НД**
160x144x75 **A4 B1 055-2 НД**

рабочая станция со столами эргономичными "классика" на металлокаркасе UNO



240x184x75 **A4 B1 180-2 НД**
280x184x75 **A4 B1 181-2 НД**
320x184x75 **A4 B1 182-2 НД**

рабочая станция со столами эргономичными "техно" на металлокаркасе UNO



240x184x75 **A4 B1 186-2 НД**
280x184x75 **A4 B1 187-2 НД**
320x184x75 **A4 B1 188-2 НД**

ШКАФЫ (артикулы на примере серии A4 в декоре дуб натуральный)

стеллаж высокий



78x36,4x193 **A4 375 НД**

шкаф для документов со стеклянными дверьми



78x36,4x193 **A4 9379 НД**

шкаф для документов со стеклянными дверьми в алюминиевой рамке



78x36,4x193 **A4 9380 НД**

шкаф для одежды



78x36,4x193 **A4 9307 НД**

шкаф средний полуоткрытый



78x36,4x119,4 **A4 9363 НД**

шкаф-купе средний (для 2-х столов 70)



144,4x36,2x112,8 **A4 304 НД**

шкаф-купе низкий (для 2-х столов 70)



144,4x36,2x75,6 **A4 303 НД**

ТУМБЫ (артикулы на примере серии A4 в декоре дуб натуральный)

тумба выкатная 3-ящичная с замком



42x45x57 **A4 204 НД**

тумба приставная 4-ящичная с замком



79/42x45x75 **A4 9224 НД**

тумба приставная 4-ящичная с замком



42x45x75 **A4 9223 НД**

тумба приставная 4-ящичная с замком



42x70x75 **A4 9221 НД**

тумба для оргтехники



110x45x57 **A4 262 НД**

тумба для оргтехники



83x45x57 **A4 261 НД**

тумба подвесная 1-ящичная



35,3x55,5x15,2 **A4 205 НД**

тумба подвесная 2-ящичная



35,3x55,5x30,2 **A4 206 НД**

НАСТОЛЬНЫЕ ЭКРАНЫ

(на примере цвета кабель-канала – белый, ЛДСП – дуб натуральный, ткань – Tetra Gray)

фронтальный ДСП
с кабель-каналом



105x50x1,8 **A4 Б 831 БП**
125x50x1,8 **A4 Б 832 БП**
145x50x1,8 **A4 Б 833 БП**

фронтальный ДСП
с кабель-каналом



105x75x1,8 **A4 Б 836 БП**
125x75x1,8 **A4 Б 837 БП**
145x75x1,8 **A4 Б 838 БП**

фронтальный ДСП
с двумя кабель-каналами



105x50x1,8 **A4 Б 846 БП**
125x50x1,8 **A4 Б 847 БП**
145x50x1,8 **A4 Б 848 БП**

экран ДСП
с кабель-каналом



105x35x1,8 **A4 Б 841 БП**
125x35x1,8 **A4 Б 842 БП**
145x35x1,8 **A4 Б 843 БП**

фронтальный тканевый
с мягким наполнителем
с кабель-каналом



119,6x39,6x3,6 **A4 Б 876 С**
139,6x39,6x3,6 **A4 Б 877 С**
159,6x39,6x3,6 **A4 Б 878 С**

фронтальный тканевый
с мягким наполнителем
с широким кабель-каналом



119,6x39,6x3,6 **A4 Б 861 С**
139,6x39,6x3,6 **A4 Б 862 С**
159,6x39,6x3,6 **A4 Б 863 С**

промежуточный тканевый
с мягким наполнителем
с кронштейнами

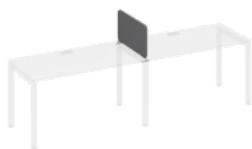

70x36,6x3,6 **A4 Б 872 С**

настольный фронтальный
тканевый с мягким
наполнителем с кабель-каналом



105x75x3,6 **A4 Б 856 С**

ТЕХНИЧЕСКИЕ ХАРАКТЕРИСТИКИ

• **Производитель:** собственное производство.

• **Материалы:**

- ламинированная ДСтП, кромка ПВХ;
- столешницы столов и приставных элементов, топы шкафов и тумб – 25 мм, кромка ПВХ 2 мм;
- каркасы и фасады всех видов тумб и шкафов – 18 мм, кромка ПВХ 0,4 мм.

• **Особенности:**

- глубины столов: 60 см, 70 см, 80 см;
- длины столов: 80 см, 100 см, 120 см, 140 см, 160 см, 180 см;
- глубины рабочих станций: 124 см, 144 см, 164 см.

• **Настольные экраны:**

- ламинированная ДСтП 18 мм, кромка ПВХ 2 мм;
- тканевые с мягкой подложкой, толщина 36 мм;
- тканевые, толщина 26 мм.

+ РЕКОМЕНДУЕМ

кресло
ТОП X

см. раздел каталога
«Офисные кресла и стулья»,
стр. 153



+ РЕКОМЕНДУЕМ

кресло
AERO

см. раздел каталога
«Офисные кресла и стулья»,
стр. 152



ЦВЕТА ЛДСП



Белый премиум (БП)



Мокко премиум (МП)



Дуб Шамони (ДШ)

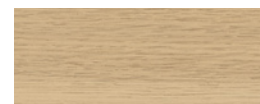

Дуб натуральный (НД)



Серый (СЕ)



Венге (ВТ)



Дуб скандинавский (ДК)



Антрацит премиум (АР)

ЦВЕТА МЕТАЛЛОКАРКАСА



Серый (С)



Антрацит (А)



Белый (Б)

ЦВЕТА ТКАНЕВЫХ ЭКРАНОВ



Bahama Denim



Luna 17

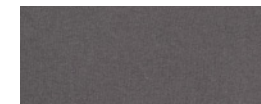

Bahama Grey

ALBERO



Уникальная серия премиум-класса, сочетающая в себе инновационный конструктив, теплоту и элегантность натурального дерева.



ДИЗАЙН

Особенностью серии являются сочетание современных материалов и опоры из массива натурального ясеня. Структура дерева делает каждый стол неповторимым.

ФУНКЦИОНАЛЬНОСТЬ

Столы и рабочие станции с кабель-каналами могут быть оснащены выдвижными столешницами для удобной прокладки проводов.

УНИВЕРСАЛЬНОСТЬ

В составе серии есть все необходимое для оборудования офисов с открытой планировкой, зон индивидуальной или командной работы, переговорных.





СТОЛЫ И РАБОЧИЕ СТАНЦИИ (артикулы на примере глубины стола 70 см)

стол письменный



120/140/160x70x75

рабочая станция



240/280/320x70x75

секция стола
рабочей станции



120/140/160x70x75

рабочая станция



120/140/160x144x75

секция стола
рабочей станции



120/140/160x144x75

рабочая станция



240/280/320x144x75

стол для переговоров



120/140/160x144x75

стол для переговоров
составной



240/280/320x144x75

стол для переговоров
высокий



170/190x80x105

ШКАФЫ И ТУМБЫ

стеллаж
высокий



78x36,4x193
A4 375 МП

шкаф для документов
со стеклянными
дверьми



78x36,4x193
A4 9379 МП

шкаф для документов
со стеклянными дверьми
в алюминиевой рамке



78x36,4x193
A4 9380 МП

шкаф
для одежды



78x36,4x193
A4 9307 МП

шкаф средний
полуоткрытый



78x36,4x119,4
A4 9363 МП

шкаф-купе средний
(для 2-х столов 70)



144,4x36,2x112,8
A4 304 МП

шкаф-купе низкий
(для 2-х столов 70)



144,4x36,2x75,6
A4 303 МП

тумба выкатная
3-ящичная с замком



45x45x57,2
A4 204 МП

тумба приставная
4-ящичная с замком



79/42x45x75,6
A4 9224 МП

тумба
для оргтехники



110x45x57
A4 262 МП

тумба
для оргтехники



83x45x57
A4 261 МП

тумба подвесная
1-ящичная



35,3x55,6x15,2
A4 205 МП

тумба подвесная
2-ящичная



35,3x55,6x30,2
A4 206 МП

ТЕХНИЧЕСКИЕ ХАРАКТЕРИСТИКИ

- **Производство:** собственное производство.
- **Материал:** ламинированная ДСП, кромка ПВХ.
 - столешницы, топы тумб и шкафов – 25 мм, кромка ПВХ 2 мм;
 - каркасы и фасады всех видов тумб и шкафов – 18 мм, кромка ПВХ 0,4 мм.
- **Опоры:** массив ясеня.
- **Особенности:**
 - эксклюзивный деревянный каркас;
 - возможность облицовки торца столешницы кромкой в цвет опоры;
 - глубины столов: 70 см, 80 см;
 - длины столов: 120 см, 140 см, 160 см, 180 см;
 - глубины рабочих станций: 144 см, 164 см.

ЦВЕТА ЛДСП



Белый премиум (БП)



Серый (СЕ)



Мокко премиум (МП)



Венге (ВТ)



Дуб Шамони (ДШ)



Дуб скандинавский (ДК)



Дуб натуральный (НД)



Антрацит премиум (АР)

ЦВЕТА ТКАНЕВЫХ ЭКРАНОВ



Bahama Denim

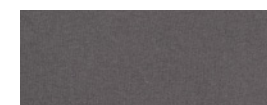

Bahama Grey



Luna 17

КОМФОРТ / КОМФОРТ МП, КФ

Качественная мебель для тех, кто предпочитает экономить не только деньги, но и офисное пространство.



КАЧЕСТВО

Столешницы и топы повышенной прочности, толщиной 25 мм, увеличивают срок службы мебели.

ПРАКТИЧНОСТЬ

Эргономичные столы в сочетании с приставными тумбами и переходными элементами идеально подходят для организации компактных рабочих мест.

ЭКОНОМИЧНОСТЬ

Возможность создать практичный и удобный офисный интерьер за разумную цену.







СТОЛЫ на опорах ЛДСП

стол письменный



120x75x75 **K.102** 120x60x75 **K.107**
 140x75x75 **K.103** 140x60x75 **K.108**
 160x75x75 **K.104**
 180x75x75 **K.105**

стол эргономичный
левый / правый



140x90x75 **K.132 / K.122**
 160x90x75 **K.133 / K.123**

стол эргономичный угловой
левый / правый



140x120x75 **K.134 / K.124**
 160x120x75 **K.135 / K.125**

СТОЛЫ на металлокаркасе МП

стол письменный



84,4x67x75 **K.160** 84,4x75x75 **K.180**
 120x67x75 **K.161** 120x75x75 **K.181**
 140x67x75 **K.162** 140x75x75 **K.182**
 160x67x75 **K.163** 160x75x75 **K.183**

стол эргономичный
левый / правый



120x90x75 **K.193 / K.192**
 140x90x75 **K.195 / K.194**
 160x90x75 **K.197 / K.196**

СТОЛЫ на металлокаркасе КФ

стол письменный



100x75x75 **K.1130**
 120x75x75 **K.1131**
 140x75x75 **K.1132**
 160x75x75 **K.1133**
 180x75x75 **K.1134**

стол руководителя



160x83x75 **K.1141**
 180x85x75 **K.1142**

стол эргономичный
левый / правый



120x90/75x75 **K.1135 / K.1136**
 140x90/75x75 **K.1137 / K.1138**
 160x90/75x75 **K.1139 / K.1140**

брифинг-приставка



80x70x75 **K.1222**
 120x70x75 **K.1223**

брифинг-приставка
фронтальная



87x85x75 **K.1220**
 127x85x75 **K.1221**

секция стола рабочей
станции



100x75x75 **K.1130-1**
 120x75x75 **K.1131-1**
 140x75x75 **K.1132-1**
 160x75x75 **K.1133-1**
 180x75x75 **K.1134-1**

рабочая станция



200x75x75 **K.1130-2**
 240x75x75 **K.1131-2**
 280x75x75 **K.1132-3**
 320x75x75 **K.1133-2**
 360x75x75 **K.1134-2**

рабочая станция



240x90/75x75 **K.1135-2**
 280x90/75x75 **K.1137-2**
 320x90/75x75 **K.1139-2**

рабочая станция



100x154x75 **K.1143**
 120x154x75 **K.1144**
 140x154x75 **K.1145**
 160x154x75 **K.1146**
 180x154x75 **K.1147**

секция стола
рабочей станции



100x154x75 **K.1143-1**
 120x154x75 **K.1144-1**
 140x154x75 **K.1145-1**
 160x154x75 **K.1146-1**
 180x154x75 **K.1147-1**

рабочая станция
со столами эргономичными



120x184/154x75 **K.1148**
 140x184/154x75 **K.1149**
 160x184/154x75 **K.1150**

рабочая станция



200x154x75 **K.1143-2**
 240x154x75 **K.1144-2**
 280x154x75 **K.1145-2**
 320x154x75 **K.1146-2**
 360x154x75 **K.1147-2**

рабочая станция
со столами эргономичными



240x184/154x75 **K.1148-2**
 280x184/154x75 **K.1149-2**
 320x184/154x75 **K.1150-2**

ТУМБЫ

тумба
выкатная
3 ящика



40x44.5x60 К.301

тумба
приставная
4 ящика



40x60x75 К.302

тумба
приставная
4 ящика



40x75x75 К.303

тумба
приставная
4 ящика с замком



57x60x75 К.307

тумба
сервисная
с ящиками



105x45x62 К.305

тумба
для
оргтехники



80x60x75 К.304

ШКАФЫ

шкаф
для одежды



80x38x200 К.511

шкаф
низкий
закрытый



80x38x84 К.309

шкаф
для документов
закрытый



80x38x123 К.364

стеллаж
высокий угловой



38x38x200 К.427

шкаф
для документов
узкий закрытый



40x38x200 К.382

шкаф
для документов
со стеклом



80x38x200 К.379

шкаф
для документов
средний узкий
со стеклом



40x38x123 К.358

шкаф
для документов
низкий узкий
закрытый



40x38x84 К.508

шкаф-купе
низкий



154x38x75 К.523

шкаф-купе
средний



154x38x115.6 К.524

шкаф
для документов
узкий закрытый



154x38x115.6 К.529

шкаф
для документов
со стеклом



154x38x75 К.528

ТЕХНИЧЕСКИЕ ХАРАКТЕРИСТИКИ

- **Производство:** Россия.
- **Материал:** ЛДСП, кромка ПВХ.
- **Толщина:** столешницы, топы шкафов и тумб – 25 мм, каркасы – 18 мм.
- **Стекло:** прозрачное.

ЦВЕТА ЛДСП

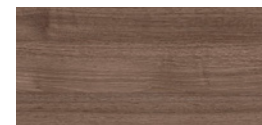

Дуб Шамони темный (ШТ)



Дуб Шамони (ДШ)



Французский орех (ОФ)



Белый премиум (БП)

ЦВЕТА МЕТАЛЛОКАРКАСА КФ



Белый (Б)



Серый (С)

ЦВЕТА МЕТАЛЛОКАРКАСА МП2



Серый (С)



Антрацит (А)

+ РЕКОМЕНДУЕМ

кресло
АКЦЕНТ

см. раздел каталога
«Офисные кресла и стулья»,
стр. 155



ФОРМУЛА / ФОРМУЛА МП, МХ

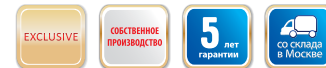

ФУНКЦИОНАЛЬНОСТЬ

Богатейший выбор различных по размерам и форме шкафов и столов позволяет создать удобное рабочее место для сотрудника любого уровня и сэкономить пространство.

КАЧЕСТВО

Привлекательная цена при высочайшем качестве. Дополнительную прочность коллекции обеспечивает металлический каркас.

ПРАКТИЧНОСТЬ

Использование передовых материалов и большой запас прочности позволяет выдерживать до 5 переездов!



Столы на металлокаркасе МП





СТОЛЫ на опорах ЛДСтП

стол письменный



85x67x75 ФР 104
100x67x75 ФР 181
120x67x75 ФР 101
140x67x75 ФР 102
160x67x75 ФР 103
120x60x75 ФР 113
140x60x75 ФР 114

стол эргономичный



140x118x75
левый ФР 106
правый ФР 107

стол эргономичный



160x118x75
левый ФР 108
правый ФР 109

стол приставной



98x52x69 ФР 105

СТОЛЫ на металлокаркасе МП

стол письменный



84,4x67x75 ФР 150
120x67x75 ФР 151
140x67x75 ФР 152
160x67x75 ФР 153

стол письменный с металлическим экраном



120x67x75 ФР 191
140x67x75 ФР 192
160x67x75 ФР 193

стол письменный с экраном ЛДСтП



120x67x75 ФР 191
140x67x75 ФР 192
160x67x75 ФР 193

СТОЛЫ на металлокаркасе МХ

стол письменный



84x67x75 ФР 1104
120x67x75 ФР 1101
140x67x75 ФР 1102
160x67x75 ФР 1103

стол письменный полукруглый



104x67x75 ФР 2104
140x67x75 ФР 2101
160x67x75 ФР 2102
180x67x75 ФР 2103

стол письменный полукруглый с экраном ЛДСтП



104x67x75 ФР 2114
140x67x75 ФР 2111
160x67x75 ФР 2112
180x67x75 ФР 2113

стол для переговоров круглый



80x80x75 ФР 185
110x110x75 ФР 189

ЭЛЕМЕНТЫ для СТОЛОВ

стол приставной



67x67x75 ФР 406

брифинг



67x34x2,2 ФР 431

подставка для системного блока



25x45x23 ФР 504

экран настольный



140x38x1,6 ФР 413

полка настольная



85x35x2,2 ФР 400
120x35x2,2 ФР 407
140x35x2,2 ФР 408
160x35x2,2 ФР 443

ТУМБЫ

тумба выкатная, 3 ящика,
с замком/с центр. замком



42x45x58 ФР 210/ ФР 212

тумба приставная
для компактных столов,
4 ящика, с замком



42x60x75 ФР 207

тумба приставная, 4 ящика,
с замком/с центр. замком



42x67x75 ФР 202/ ФР 214

тумба приставная,
4-дверная



90x67x75 ФР 206

ШКАФЫ

шкаф для документов
низкий



80x45x78 ФР 351

шкаф для документов
полузакрытый



80x45x148 ФР 363

шкаф для документов
со стеклом



80x45x148 ФР 366

шкаф для
документов узкий



41x45x219 ФР 380

шкаф для документов
полузакрытый



80x45x219 ФР 371

шкаф для документов



80x45x219 ФР 374

шкаф для одежды/
глубокий



80x45/60x219 ФР 307/ ФР 311

стеллаж высокий



80x45x219 ФР 375

шкаф для документов
со стеклом

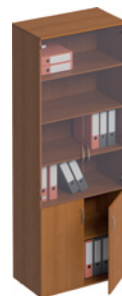

80x45x219 ФР 379

ТЕХНИЧЕСКИЕ ХАРАКТЕРИСТИКИ

- **Производство:** собственное производство.
- **Материал:** ламинированная ДСП, кромка ПВХ – 0,4 мм, 2 мм.
- **Толщина:** столешницы – 22 мм, каркасы столов – 22 мм, шкафов и тумб – 16 мм.
- **Металлические опоры:**
 - прямоугольного сечения, каркас МП2
 - цилиндрические хромированные, каркас МХ.

ЦВЕТА ЛДСП



Ольха европейская (ОЕ)



Вяз светлый (В3)

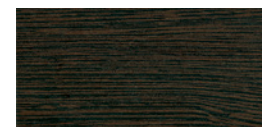

Венге темный (ВТ)

ЦВЕТА МЕТАЛЛОКАРКАСА МП2



Серый (С)

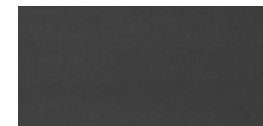

Антрацит (А)

+ РЕКОМЕНДУЕМ

кресло АКЦЕНТ

см. раздел каталога
«Офисные кресла и стулья»,
стр. 155



ДИН-Р



Серия ДИН-Р отлично зарекомендовала себя в условиях интенсивной эксплуатации. Итальянские лекала и технологии, импортные материалы и комплектующие.



УНИКАЛЬНОСТЬ

Ударопрочная конструкция мебели и противоударный кант по краю столешниц.

ЭРГОНОМИЧНОСТЬ

Отсутствие острых углов позволяет создавать удобные и функциональные рабочие места.

УНИВЕРСАЛЬНОСТЬ

Наличие большого количества дополнительных элементов серии для организации современного офиса.



ТЕХНИЧЕСКИЕ ХАРАКТЕРИСТИКИ

- **Производство:** собственное производство.
- **Материал:** ламинированная ДСП.
- **Толщина:** столешницы – 25 мм, каркасы столов – 22 мм, шкафов – 18 мм.
- **Опоры:** отделка кромок полукруглым противоударным кантом черного цвета.

ЦВЕТА

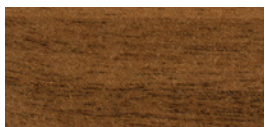

Французский орех (ОФ)

СТЕКЛО (в шкафах)



Прозрачное



+ РЕКОМЕНДУЕМ

кресло
SPACE

см. раздел каталога
«Офисные кресла и стулья»,
стр. 156



СТОЛЫ

стол письменный



120x80x75 ДР 101
140x80x75 ДР 102
160x80x75 ДР 103
180x80x75 ДР 161

стол эргономичный левый/правый



160x98x75 ДР 108/ ДР 109

стол эргономичный левый/правый



160x140x75 ДР 140/ ДР 141

надстройка для стола письменного



86x38x37 ДР 454
120x38x37 ДР 451
140x38x37 ДР 452
160x38x37 ДР 453

брифинг-приставка



57x111x75 ДР 441

брифинг-приставка без опоры



40x80x2,5 ДР 460
83x80x2,5 ДР 431

брифинг-приставка



84x168x75 ДР 462

стол для переговоров



187x111x75 ДР 134

стол журнальный



65x65x49 ДР 198

ТУМБЫ И ШКАФЫ

тумба выкатная 3-ящичная с центральным замком



42x53x58 ДР 219

тумба приставная 4-ящичная без крышки с центральным замком



42x52x72,5 ДР 228

тумба приставная 4-ящичная с крышкой с замком



43x60x75 ДР 226 + ДР 507

тумба приставная 4-ящичная с крышкой с замком



43x80x75 ДР 226 + ДР 508

тумба для оргтехники



45x53x65 ДР 232

тумба для оргтехники



66x57x65 ДР 231

тумба для оргтехники



60x53x65 ДР 260

стеллаж узкий низкий



46x46,5x81,5 ДР 751

шкаф для документов узкий низкий закрытый



46x46,5x81,5 ДР 755

шкаф для документов узкий средний полузакрытый



46x46,5x119,5 ДР 766

шкаф для документов узкий средний со стеклом



46x46,5x119,5 ДР 967

шкаф для документов средний полузакрытый



90x46,5x119,5 ДР 759

шкаф для документов средний со стеклом



90x46,5x119,5 ДР 969

шкаф для документов узкий закрытый



46x46,5x196,5 ДР 790

шкаф для документов узкий со стеклом



46x46,5x196,5 ДР 986

шкаф для одежды



90x46,5x196,5 ДР 770

шкаф для документов закрытый 4-дверный



90x46,5x196,5 ДР 788

стеллаж высокий



90x46,5x196,5 ДР 775

шкаф для документов со стеклом



90x46,5x196,5 ДР 782

шкаф для документов высокий с нишей



90x46,5x196,5 ДР 719



ОФИСНЫЕ КРЕСЛА И СТУЛЬЯ



134 КРЕСЛА ДЛЯ РУКОВОДИТЕЛЕЙ

AURORA NEW	ИМПЕРИЯ	БЮДЖЕТ
STATUS	ОЛИМП	IMPRESSO
ЛЕО	АТЛАНТ ЭКО	ДИРЕКТ Н
СОЛО	АТЛАНТ Х	КВ-9
AERO LUX	АТЛАНТ W	КАРПАЧЧО
АПОЛЛО	СИТИ	ЦАРЬ
DARK	ПОЛО	
ТОРИНО W, ЭКО	РИО	



148 КРЕСЛА ДЛЯ ПЕРСОНАЛА

PULSE A NEW	LIKE
PULSE B NEW	ELECTRA
FOCUS NEW	АКЦЕНТ
ALFA	СН-695
AERO LUX WHITE	SPACE
AERO	ЭЛЬЗА Т
ТОП, ТОП Х	КВАДРО
ELEMENT NEW	ДИРЕКТ LV



158 КРЕСЛА И СТУЛЬЯ ДЛЯ ПОСЕТИТЕЛЕЙ И ПЕРЕГОВОРНЫХ ЗОН

ДОМИНО	ЛЕО
ГРАФ	SAMBA
PULSE NEW	SYLWIA ARM
AERO	ДЖУНО
ТОП	ДЖУНО ЛЮКС
SPACE	ДЖУНО КОМФОРТ
МЕЛОДИ	ИЗО
LAZY 2	TASK
СОЛО	

КОНСТРУКТИВНЫЕ ОСОБЕННОСТИ ОФИСНЫХ КРЕСЕЛ



Синхромеханизм – автоматически синхронно изменяет углы наклона сиденья и спинки под действием веса пользователя в пропорции (1:3).



Возможность настройки механизма качания в зависимости от веса пользователя.



Механизм качания со смещенной осью и с фиксацией в выбранном положении (мультиблок), настройка в зависимости от веса пользователя.



Механизм качания с фиксацией в рабочем положении. Возможность настройки механизма качания в зависимости от веса пользователя.



Перманент-контакт – постоянный контакт спинки кресла со спиной оказывает поддерживающий эффект в области позвоночника.



Механизм регулировки наклона спинки кресла (вперед или назад).



Функция «антишок» для предотвращения резкого возврата спинки в исходное положение в случае, если снята блокировка механизма качания.



Регулировка спинки кресла по высоте.



Газлифт – пневматический подъемник для регулировки сиденья по высоте в зависимости от роста пользователя.



Регулировка подлокотников по высоте.



Регулировка подлокотников вперед-назад в горизонтальной плоскости.



Регулировка подлокотников, позволяющая вращать подлокотник в горизонтальной плоскости.



Регулировка глубины сиденья.



Регулировка расположения поясничного валика.



Регулировка подголовника по высоте и углу наклона.



Максимально допустимая нагрузка на кресло.



Поворот вокруг оси.

AURORA



КОНСТРУКЦИЯ



ТЕХНИЧЕСКИЕ ХАРАКТЕРИСТИКИ КРЕСЛА ДЛЯ РУКОВОДИТЕЛЯ

- **Производство:** собственное производство.
- **Обивка:** эकोкожа, натуральная кожа.
- **Крестовина:** полированный алюминий.
- **Подлокотники:** закрытые, обтянутые эकोкожей, натуральной кожей.
- **Механизм:** мультиблок с фиксацией в 4-х положениях.

ТЕХНИЧЕСКИЕ ХАРАКТЕРИСТИКИ КРЕСЛА ДЛЯ ПОСЕТИТЕЛЯ

- **Производство:** собственное производство.
- **Обивка:** эकोкожа, натуральная кожа различных цветов.
- **Крестовина:** полированный алюминий.
- **Подлокотники:** элемент каркаса.
- **Особенности:** возможность комплектации 5-лучевой крестовиной с колесами.

ВАРИАНТЫ ОБИВКИ

смотрите **на стр. 166-167** данного каталога

Поддержка
поясничной зоны

Декоративная прошивка
на задней спинке

Мультиблок повышенной
комфортности

Крестовина
из полированного алюминия

Экокожа и ткани
различных цветов

Пластиковые колеса



STATUS



КОНСТРУКЦИЯ



ТЕХНИЧЕСКИЕ ХАРАКТЕРИСТИКИ

- **Производство:** собственное производство.
- **Обивка:** экокожа, натуральная кожа.
- **Крестовина:** металлическая с деревянными накладками.
- **Подлокотники:** деревянные в цветах: орех, орех Гамильтон, венге, темный орех Аида.

Поддержка поясничной зоны

Деревянные подлокотники с накладкой из материала обивки

Материалы обивки различных цветов

Мультиблок повышенной комфортности

Металлическая крестовина с деревянными накладками

Прорезиненные колеса



ВАРИАНТЫ ОБИВКИ

смотрите **на стр. 166-167** данного каталога



ЛЕО



КОНСТРУКЦИЯ



ТЕХНИЧЕСКИЕ ХАРАКТЕРИСТИКИ

- **Производство:** собственное производство.
- **Обивка:** эकोкожа, натуральная кожа, ткань.
- **Крестовина:** полированный алюминий.
- **Подлокотники:** закрытые, обтянутые эकोкожей, натуральной кожей, тканью.
- **Механизм:** мультиблок с фиксацией в 4-х положениях.



ВАРИАНТЫ ОБИВКИ

смотрите **на стр. 166-167** данного каталога

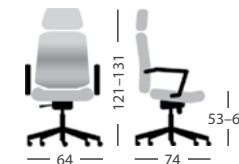

СОЛО

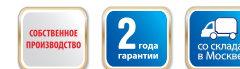

КОНСТРУКЦИЯ



ТЕХНИЧЕСКИЕ ХАРАКТЕРИСТИКИ

- **Производство:** собственное производство.
- **Обивка:** экокожа, натуральная кожа, ткань.
- **Крестовина:** полированный алюминий.
- **Подлокотники:** полированный алюминий с полиуретановой накладкой.
- **Механизм:** мультиблок с фиксацией в 4-х положениях.



ВАРИАНТЫ ОБИВКИ

смотрите **на стр. 166-167** данного каталога

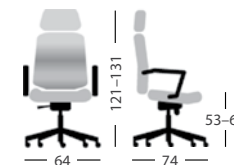

AERO LUX



ТЕХНИЧЕСКИЕ ХАРАКТЕРИСТИКИ

- **Производство:** собственное производство.
- **Обивка:** спинка – сетка, сиденье – ткань, экокожа различных цветов.
- **Крестовина:** полированный алюминий.
- **Подлокотники:** пластиковые, с возможностью 3D- либо 4D-регулировки.
- **Механизм:** синхромеханизм с фиксацией в 4-х положениях, регулировкой под вес пользователя и функцией регулировки сиденья по глубине.

КОНСТРУКЦИЯ

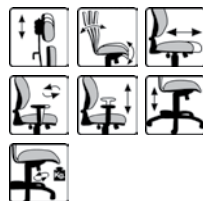

ВАРИАНТЫ ОБИВКИ
смотрите **на стр. 166-167**
данного каталога

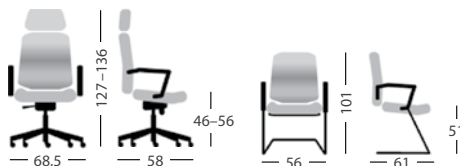

АПОЛЛО



ТЕХНИЧЕСКИЕ ХАРАКТЕРИСТИКИ

- **Производство:** собственное производство.
- **Обивка:** натуральная кожа, искусственная кожа, экокожа, ткань различных цветов.
- **Крестовина:** хромированная.
- **Подлокотники:** хромированные, с мягкими накладками из материала обивки или из пластика.
- **Особенности:** возможность установки более одного механизма (мультиблок или механизм качания).

КОНСТРУКЦИЯ

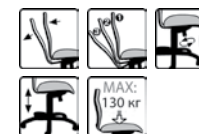

ВАРИАНТЫ ОБИВКИ
смотрите **на стр. 166-167**
данного каталога



DARK

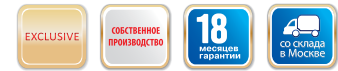

Ярко выраженная зона подголовника обеспечивает комфортную работу на протяжении рабочего дня

Поддержка поясничной зоны

Кресло оснащено синхромеханизмом с функцией регулировки глубины сиденья

Металлическая хромированная крестовина



Подлокотники пластиковые с хромированной вставкой, с регулировкой по высоте и глубине, с вращением в горизонтальной плоскости, либо нерегулируемые трапецевидной формы

Материалы обивки различных цветов

Пластиковые колеса

КОНСТРУКЦИЯ



ТЕХНИЧЕСКИЕ ХАРАКТЕРИСТИКИ

- **Производство:** собственное производство.
- **Обивка:** натуральная кожа, искусственная кожа, экокожа, ткань различных цветов.
- **Крестовина:** металлическая хромированная.
- **Подлокотники:** пластиковые с хромированной вставкой, с регулировкой по высоте и глубине, с вращением в горизонтальной плоскости, либо нерегулируемые трапецевидной формы.
- **Механизм:** синхромеханизм с фиксацией в 4-х положениях, регулировкой под вес пользователя и функцией регулировки сиденья по глубине.

ВАРИАНТЫ ОБИВКИ

смотрите на стр. 166-167 данного каталога



ТОРИНО W, ЭКО



Высокая спинка

Спинка обтянута в любой цвет материала обивки или деревянный шпон цвета «венге»

Подлокотники окрашены под титан

Механизм качания с возможностью блокировки в нескольких положениях

Крестовина окрашена под титан



КОНСТРУКЦИЯ



ТЕХНИЧЕСКИЕ ХАРАКТЕРИСТИКИ

- **Производство:** собственное производство.
- **Обивка:** задняя спинка – деревянный шпон цвета «венге» или спинка обтянута в любой цвет материала обивки, лицевая часть сиденья – экокожа, натуральная кожа различных цветов.
- **Крестовина:** окрашенная под титан.
- **Подлокотники:** металлические с накладками из материала обивки.

ВАРИАНТЫ ОБИВКИ

смотрите на **стр. 166-167** данного каталога

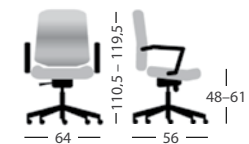
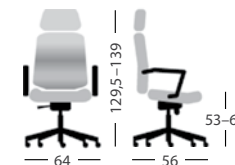

ИМПЕРИЯ



ТЕХНИЧЕСКИЕ ХАРАКТЕРИСТИКИ

- **Производство:** собственное производство.
- **Обивка:** натуральная кожа, экокожа.
- **Крестовина:** дерево в цветах: орех, темный орех айда, венге, орех Гамильтон.
- **Подлокотники:** деревянные, с накладками из кожи или экокожи.

КОНСТРУКЦИЯ



ВАРИАНТЫ ОБИВКИ
смотрите **на стр. 166-167**
данного каталога



ОЛИМП



ТЕХНИЧЕСКИЕ ХАРАКТЕРИСТИКИ

- **Производство:** собственное производство.
- **Обивка:** натуральная кожа, искусственная кожа, экокожа, ткань различных оттенков.
- **Крестовина:** полированный алюминий.
- **Подлокотники:** полированный алюминий с накладками в цвет чехла.
- **Особенности:** возможность установки более одного механизма (мультиблок или механизм качания).

КОНСТРУКЦИЯ

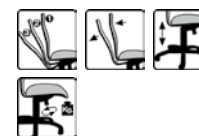

ВАРИАНТЫ ОБИВКИ
смотрите **на стр. 166-167**
данного каталога

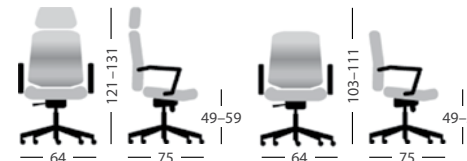

АТЛАНТ ЭКО



ТЕХНИЧЕСКИЕ ХАРАКТЕРИСТИКИ

- **Производство:** собственное производство.
- **Обивка:** экокожа, натуральная кожа, искусственная кожа, ткань.
- **Крестовина:** пластиковая пятилучевая опора.
- **Подлокотники:** пластиковые.
- **Особенности:** возможность установки более одного механизма (мультиблок или механизм качания).

КОНСТРУКЦИЯ

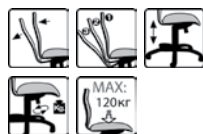

ВАРИАНТЫ ОБИВКИ
смотрите **на стр. 166-167**
данного каталога

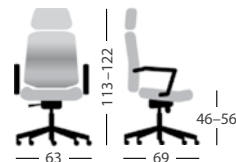

АТЛАНТ X



ТЕХНИЧЕСКИЕ ХАРАКТЕРИСТИКИ

- **Производство:** собственное производство.
- **Обивка:** натуральная кожа, искусственная кожа, экокожа, ткань.
- **Крестовина:** полированный алюминий.
- **Подлокотники:** хромированные, с накладками.
- **Особенности:** возможность установки более одного механизма (мультиблок или механизм качания).

КОНСТРУКЦИЯ

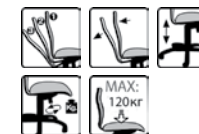

ВАРИАНТЫ ОБИВКИ
смотрите **на стр. 166-167**
данного каталога

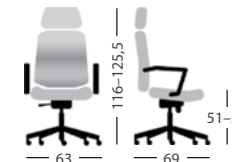

АТЛАНТ W



ТЕХНИЧЕСКИЕ ХАРАКТЕРИСТИКИ

- **Производство:** собственное производство.
- **Обивка:** натуральная кожа, искусственная кожа, экокожа, ткань.
- **Крестовина:** металлическая с деревянными накладками.
- **Подлокотники:** дерево в цветах: орех, орех Гамильтон, венге, темный орех айда.
- **Особенности:** возможность установки более одного механизма (мультиблок или механизм качания).

КОНСТРУКЦИЯ

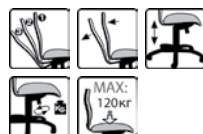

ВАРИАНТЫ ОБИВКИ
смотрите **на стр. 166-167**
данного каталога

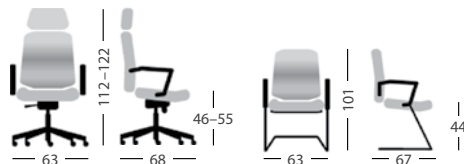

СИТИ



ТЕХНИЧЕСКИЕ ХАРАКТЕРИСТИКИ

- **Производство:** собственное производство.
- **Обивка:** искусственная кожа, экокожа, ткань различных цветов, сетка.
- **Крестовина:** высокопрочный полипропилен.
- **Подлокотники:** пластиковые, Т-образные, с регулировкой по высоте.
- **Особенности:** возможны разные комбинации цветов, возможность комплектации хромированной крестовиной.

КОНСТРУКЦИЯ



ВАРИАНТЫ ОБИВКИ
смотрите **на стр. 166-167**
данного каталога



ПОЛО



ТЕХНИЧЕСКИЕ ХАРАКТЕРИСТИКИ

- **Производство:** Россия.
- **Обивка:** ткань.
- **Крестовина:** пластиковая черная.
- **Подлокотники:** пластиковые.

КОНСТРУКЦИЯ



ВАРИАНТЫ ОБИВКИ*



Ткань

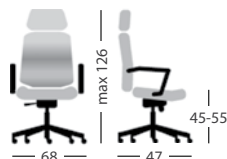

РИО



ТЕХНИЧЕСКИЕ ХАРАКТЕРИСТИКИ

- **Производство:** Россия.
- **Обивка:** ткань, экокожа.
- **Крестовина:** пластиковая черная.
- **Подлокотники:** пластиковые.

КОНСТРУКЦИЯ



ВАРИАНТЫ ОБИВКИ*



Ткань

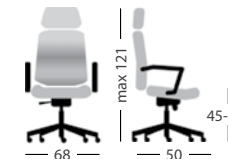

БЮДЖЕТ

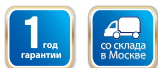

ТЕХНИЧЕСКИЕ ХАРАКТЕРИСТИКИ

- **Производство:** Россия.
- **Обивка:** ткань полиэстер, ткань TW, искусственная кожа.
- **Крестовина:** пластик.
- **Подлокотники:** пластиковые, нерегулируемые.

КОНСТРУКЦИЯ



ВАРИАНТЫ ОБИВКИ



Ткань полиэстер

Ткань TW

Иск. кожа

*Полный перечень вариантов обивки смотрите на нашем сайте



IMPRESSO

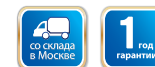

ТЕХНИЧЕСКИЕ ХАРАКТЕРИСТИКИ

- **Производство:** Беларусь.
- **Обивка:** экокожа различных цветов.
- **Крестовина:** металлическая хромированная.
- **Подлокотники:** металлические хромированные, с накладками из материала обивки.

КОНСТРУКЦИЯ



ВАРИАНТЫ ОБИВКИ*

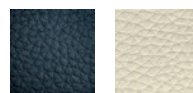

Экокожа

*Полный перечень вариантов обивки смотрите на нашем сайте



ДИРЕКТ Н



ТЕХНИЧЕСКИЕ ХАРАКТЕРИСТИКИ

- **Производство:** Россия.
- **Обивка:** спинка – сетка черного цвета, сиденье – ткань.
- **Крестовина:** металлическая хромированная.
- **Подлокотники:** полипропилен черного цвета.

КОНСТРУКЦИЯ



ВАРИАНТЫ ОБИВКИ



Ткань



КВ-9



ТЕХНИЧЕСКИЕ ХАРАКТЕРИСТИКИ

- **Производство:** Россия.
- **Материал:** сиденье — ткань серии TW, экокожа; спинка — сетчатый акрил, экокожа.
- **Крестовина:** хромированный металл.
- **Подлокотники:** металлические с накладками.

КОНСТРУКЦИЯ



ВАРИАНТЫ ОБИВКИ



Сетка / Ткань TW



Экокожа



КАРПАЧО



ТЕХНИЧЕСКИЕ ХАРАКТЕРИСТИКИ

- **Производство:** Россия.
- **Обивка:** натуральная кожа, экокожа.
- **Крестовина:** металлическая крестовина с деревянными накладками (6 цветов).
- **Подлокотники:** монолитные.

КОНСТРУКЦИЯ



ВАРИАНТЫ ОБИВКИ



Нат. кожа

Экокожа

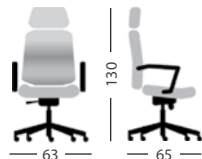

*Полный перечень вариантов обивки смотрите на нашем сайте

ЦАРЬ



ТЕХНИЧЕСКИЕ ХАРАКТЕРИСТИКИ

- **Производство:** Россия.
- **Материал:** натуральная кожа, экокожа.
- **Крестовина:** гнуто-клееная древесина (9 цветов).
- **Подлокотники:** гнуто-клееная древесина (9 цветов), с мягкими элементами в цвет обивки.
- **Особенности:** многопозиционный механизм откидывания спинки и одновременного изменения угла наклона подголовника.

КОНСТРУКЦИЯ



ВАРИАНТЫ ОБИВКИ*

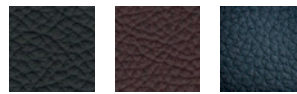

Нат. кожа

Экокожа



*Полный перечень вариантов обивки смотрите на нашем сайте

PULSE A



КОНСТРУКЦИЯ



ТЕХНИЧЕСКИЕ ХАРАКТЕРИСТИКИ

- **Производство:** собственное производство.
- **Обивка:** ткань различных цветов, возможно двухцветное исполнение.
- **Крестовина:** полированный алюминий, полиамидная опора.
- **Подлокотники:** пластик, нерегулируемые; пластиковые 1D, регулируемые по высоте; пластиковые 3D – регулировка угла поворота в горизонтальной плоскости, глубины и высоты; пластиковые 4D – добавлена регулировка по ширине подлокотников.
- **Особенности:** возможность установки подголовника, регулируемого по высоте и углу наклона.
- **Механизм:** синхромеханизм с фиксацией в 4-х положениях, регулировкой под вес пользователя и функцией регулировки сиденья по глубине.

ВАРИАНТЫ ОБИВКИ

смотрите **на стр. 166-167** данного каталога

Подголовник
с вешалкой для одежды

Особенная конструкция чехла
из 3D-сетки TW без наполнителя,
благодаря которой удается
сохранить все преимущества
материала – мягкость при посадке
и свободный доступ воздуха
к спине

Синхромеханизм
с фиксацией в 4-х положениях,
регулировкой под вес
пользователя и функцией
регулировки сиденья
по глубине

Крестовина из полированного
алюминия либо полиамидная
опора



Поясничный упор,
регулируемый по высоте

Пластиковые подлокотники
с различными вариантами
регулировок (1D, 3D, 4D)

Декоративная пластиковая
крышка сиденья

Прорезиненные
колеса

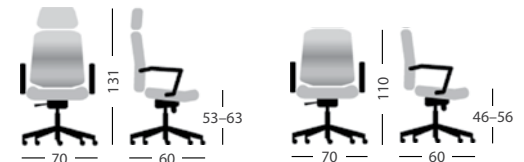

PULSE B



Подголовник
с вешалкой для одежды
с регулировкой по высоте

Классическая закрытая спинка
с формованным ППУ

Синхромеханизм
с фиксацией в 4-х положениях,
регулировкой под вес
пользователя и функцией
регулировки сиденья
по глубине

Крестовина из полированного
алюминия либо полиамидная
опора



Поясничный упор,
регулируемый по высоте

Пластиковые подлокотники
с различными вариантами
регулировок (1D, 3D, 4D)

Декоративная пластиковая
крышка сиденья

Прорезиненные
колеса

КОНСТРУКЦИЯ



ТЕХНИЧЕСКИЕ ХАРАКТЕРИСТИКИ

- **Производство:** собственное производство.
- **Обивка:** ткань различных цветов, возможно двухцветное исполнение.
- **Крестовина:** полированный алюминий, полиамидная опора.
- **Подлокотники:** пластик, нерегулируемые; пластиковые 1D, регулируемые по высоте; пластиковые 3D – регулировка угла поворота в горизонтальной плоскости, глубины и высоты; пластиковые 4D – добавлена регулировка по ширине подлокотников.
- **Особенности:** возможность установки подголовника, регулируемого по высоте и углу наклона.
- **Механизм:** синхромеханизм с фиксацией в 4-х положениях, регулировкой под вес пользователя и функцией регулировки сиденья по глубине.

ВАРИАНТЫ ОБИВКИ

смотрите **на стр. 166-167** данного каталога

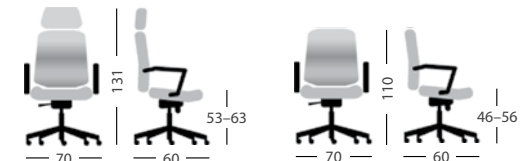

FOCUS



КОНСТРУКЦИЯ



ТЕХНИЧЕСКИЕ ХАРАКТЕРИСТИКИ

- **Производство:** собственное производство.
- **Обивка:** спинка – сетчатый акрил, сиденье – ткань, экокожа различных цветов.
- **Крестовина:** полиамидная опора, полированный алюминий.
- **Подлокотники:** пластиковые 1D, регулируемые по высоте; пластиковые 3D – регулировка угла поворота в горизонтальной плоскости, глубины и высоты; пластиковые 4D – добавлена регулировка по ширине подлокотников.
- **Особенности:** возможность установки подголовника, регулируемого по высоте
- **Механизм:** синхромеханизм с фиксацией в 4-х положениях, регулировкой под вес пользователя и функцией регулировки сиденья по глубине.

ВАРИАНТЫ ОБИВКИ

смотрите **на стр. 166-167** данного каталога

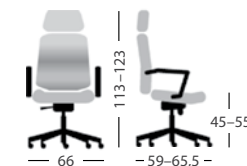

ALFA



Обивка с возможностью двухцветного исполнения

Съемный подголовник, регулируемый по высоте (опционально)

Пластиковые подлокотники с различными вариантами регулировок (1D, 3D, 4D)

Синхромеханизм с фиксацией в 4-х положениях, регулировкой под вес пользователя и функцией регулировки сиденья по глубине

Прорезиненные колеса

Крестовина из полированного алюминия либо полиамидная опора

КОНСТРУКЦИЯ



ТЕХНИЧЕСКИЕ ХАРАКТЕРИСТИКИ

- **Производство:** собственное производство.
- **Обивка:** экокожа, ткань различных цветов, возможно двухцветное исполнение.
- **Крестовина:** полиамидная опора, полированный алюминий.
- **Подлокотники:** пластик, нерегулируемые; пластиковые 1D, регулируемые по высоте; пластиковые 3D – регулировка угла поворота в горизонтальной плоскости, глубины и высоты; пластиковые 4D – добавлена регулировка по ширине подлокотников.
- **Особенности:** возможность установки подголовника, регулируемого по высоте
- **Механизм:** синхромеханизм с фиксацией в 4-х положениях, регулировкой под вес пользователя и функцией регулировки сиденья по глубине.

ВАРИАНТЫ ОБИВКИ

смотрите на стр. 166-167 данного каталога

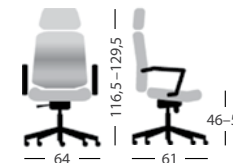

AERO LUX WHITE



ТЕХНИЧЕСКИЕ ХАРАКТЕРИСТИКИ

- **Производство:** собственное производство.
- **Обивка:** спинка – сетчатый акрил, сиденье – ткань, экокожа различных цветов.
- **Крестовина:** полированный алюминий.
- **Подлокотники:** пластиковые, с возможностью 3D-регуливки – угла поворота в горизонтальной плоскости, глубины и высоты.
- **Механизм:** синхромеханизм с фиксацией в 4-х положениях, регулировкой под вес пользователя и функцией регулировки сиденья по глубине.

КОНСТРУКЦИЯ

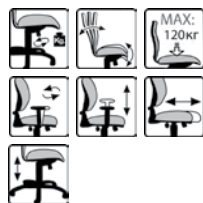

ВАРИАНТЫ ОБИВКИ
смотрите **на стр. 166-167**
данного каталога



AERO



ТЕХНИЧЕСКИЕ ХАРАКТЕРИСТИКИ

- **Производство:** собственное производство.
- **Обивка:** спинка – сетчатый акрил, сиденье – ткань, экокожа различных цветов.
- **Крестовина:** полированный алюминий.
- **Подлокотники:** пластиковые, регулируемые по высоте.
- **Особенности:** возможность установки подголовника, регулируемого по высоте; регулируемая поясничная поддержка.
- **Механизм:** синхромеханизм с фиксацией в 4-х положениях, регулировкой под вес пользователя и функцией регулировки сиденья по глубине.

КОНСТРУКЦИЯ



ВАРИАНТЫ ОБИВКИ
смотрите **на стр. 166-167**
данного каталога

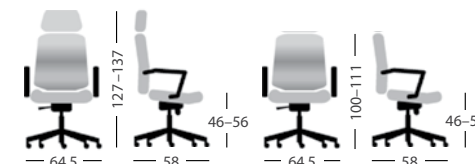

ТОП, ТОП X



ТЕХНИЧЕСКИЕ ХАРАКТЕРИСТИКИ

- **Производство:** собственное производство.
- **Обивка:** спинка – сетка, сиденье – ткань, эकोкожа различных цветов.
- **Крестовина:** пластик, либо полированный алюминий (ТОП X).
- **Подлокотники:** пластик, нерегулируемые.
- **Особенности:** возможность комплектации хромированной крестовиной.

ВАРИАНТЫ ОБИВКИ
смотрите **на стр. 166-167**
данного каталога

КОНСТРУКЦИЯ

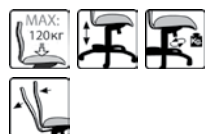

ELEMENT



ТЕХНИЧЕСКИЕ ХАРАКТЕРИСТИКИ

- **Производство:** собственное производство.
- **Обивка:** спинка – сетчатый акрил, сиденье – ткань, эकोкожа различных цветов.
- **Крестовина:** полированный алюминий или пластик.
- **Подлокотники:** пластиковые 1D, регулируемые по высоте; пластиковые 3D – регулировка угла поворота в горизонтальной плоскости, глубины и высоты.
- **Механизм:** синхромеханизм с фиксацией в 4-х положениях, регулировкой под вес пользователя и функцией регулировки сиденья по глубине.

ВАРИАНТЫ ОБИВКИ
смотрите **на стр. 166-167**
данного каталога

КОНСТРУКЦИЯ



LIKE



ТЕХНИЧЕСКИЕ ХАРАКТЕРИСТИКИ

- **Производство:** собственное производство.
- **Обивка:** экокожа, ткань различных цветов, возможно двухцветное исполнение.
- **Крестовина:** полиамидная опора.
- **Подлокотники:** пластик, нерегулируемые.
- **Особенности:** возможность комплектации с хромированной крестовиной, регулируемыми по высоте подлокотниками, синхромеханизмом с фиксацией в нескольких положениях.

ВАРИАНТЫ ОБИВКИ
смотрите **на стр. 166-167**
данного каталога

КОНСТРУКЦИЯ

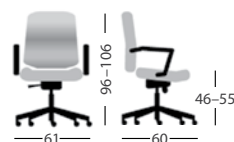

ELECTRA



ТЕХНИЧЕСКИЕ ХАРАКТЕРИСТИКИ

- **Производство:** Россия.
- **Обивка:** спинка – сетка, сиденье – ткань ТW.
- **Крестовина:** пластик.
- **Подлокотники:** пластик, нерегулируемые.

ВАРИАНТЫ ОБИВКИ
смотрите **на стр. 166-167**
данного каталога

КОНСТРУКЦИЯ

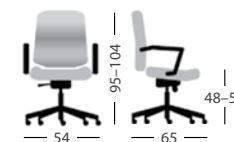

АКЦЕНТ

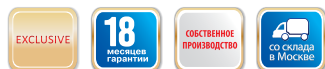

ТЕХНИЧЕСКИЕ ХАРАКТЕРИСТИКИ

- **Производство:** собственное производство.
- **Обивка:** спинка – сетка, сиденье – ткань, экокожа различных цветов.
- **Крестовина:** полиамидная опора.
- **Подлокотники:** пластик, нерегулируемые.
- **Особенности:** возможность комплектации хромированной крестовиной.

КОНСТРУКЦИЯ



ВАРИАНТЫ ОБИВКИ
смотрите **на стр. 166-167**
данного каталога



СН-695

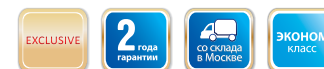

ТЕХНИЧЕСКИЕ ХАРАКТЕРИСТИКИ

- **Производство:** Россия.
- **Обивка:** спинка – сетка, сиденье – ткань.
- **Крестовина:** пластиковая.
- **Подлокотники:** пластиковые.
- **Механизм:** механизм качания с регулировкой под вес пользователя и возможностью фиксации в вертикальном положении.

КОНСТРУКЦИЯ



ОБИВКА



Сетка / ткань TW

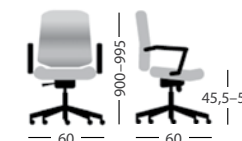

SPACE



ТЕХНИЧЕСКИЕ ХАРАКТЕРИСТИКИ

- **Производство:** собственное производство.
- **Обивка:** спинка – сетка, сиденье – ткань, экокожа различных цветов.
- **Крестовина:** полиамидная опора.
- **Подлокотники:** пластик, нерегулируемые.
- **Особенности:** возможность комплектации крестовиной из полированного алюминия.

ВАРИАНТЫ ОБИВКИ
смотрите **на стр. 166-167**
данного каталога

КОНСТРУКЦИЯ

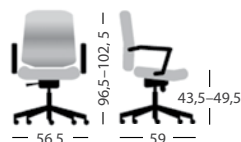

ЭЛЬЗА Т

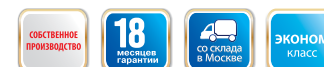

ТЕХНИЧЕСКИЕ ХАРАКТЕРИСТИКИ

- **Производство:** собственное производство.
- **Обивка:** ткань, экокожа различных расцветок, возможно двухцветное исполнение.
- **Крестовина:** пластик.
- **Подлокотники:** Т-образные пластиковые, нерегулируемые.
- **Особенности:** возможность комплектации хромированной крестовиной.

ВАРИАНТЫ ОБИВКИ
смотрите **на стр. 166-167**
данного каталога

КОНСТРУКЦИЯ

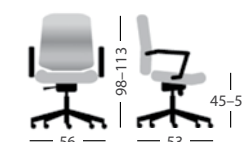

КВАДРО



ТЕХНИЧЕСКИЕ ХАРАКТЕРИСТИКИ

- **Производство:** собственное производство.
- **Обивка:** синтетическая ткань различных цветов, экокожа.
- **Крестовина:** полированный алюминий.
- **Колесная опора:** прорезиненные колеса

КОНСТРУКЦИЯ



ВАРИАНТЫ ОБИВКИ
смотрите **на стр. 166-167**
данного каталога

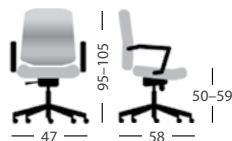

ДИРЕКТ LV

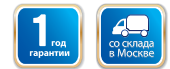

ТЕХНИЧЕСКИЕ ХАРАКТЕРИСТИКИ

- **Производство:** Россия.
- **Обивка:** сиденье – ткань; спинка – сетка черного цвета.
- **Крестовина:** металлическая хромированная.
- **Подлокотники:** полипропилен черного цвета с хромированной вставкой.

ВАРИАНТЫ ОБИВКИ



Ткань



КОНСТРУКЦИЯ

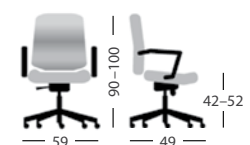

ДОМИНО



ТЕХНИЧЕСКИЕ ХАРАКТЕРИСТИКИ

- **Производство:** собственное производство.
- **Обивка:** спинка – сетка, сиденье – ткань, экокожа различных цветов.
- **Каркас:** металлический трубчатый, покрыт хромом.
- **Подлокотники:** с накладками из черного пластика.

ВАРИАНТЫ ОБИВКИ
смотрите **на стр. 166-167**
данного каталога

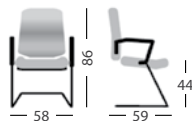

ГРАФ



ТЕХНИЧЕСКИЕ ХАРАКТЕРИСТИКИ

- **Производство:** собственное производство.
- **Обивка:** натуральная кожа, экокожа.
- **Каркас:** деревянный, 4 цветов – орех, темный орех айда, орех Гамильтон.
- **Особенности:** стулья поставляются в собранном виде.

ВАРИАНТЫ ОБИВКИ
смотрите **на стр. 166-167**
данного каталога

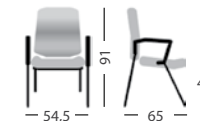

PULSE



ТЕХНИЧЕСКИЕ ХАРАКТЕРИСТИКИ

- **Производство:** собственное производство.
- **Обивка:** спинка 2 вариантов: PULSE A – чехол из 3D-сетки TW без наполнителя, PULSE B – классическая закрытая спинка с формованным ППУ, сиденье – ткань, экокожа различных цветов.
- **Каркас:** металлический трубчатый, покрыт хромом.
- **Подлокотники:** с накладками из черного пластика.

ВАРИАНТЫ ОБИВКИ
смотрите **на стр. 166-167**
данного каталога

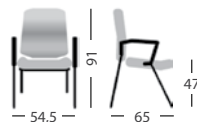

AERO



ТЕХНИЧЕСКИЕ ХАРАКТЕРИСТИКИ

- **Производство:** собственное производство.
- **Обивка:** спинка – сетка, сиденье – ткань, экокожа различных цветов.
- **Каркас:** металлический трубчатый, покрыт хромом.
- **Подлокотники:** с накладками из черного пластика.

ВАРИАНТЫ ОБИВКИ
смотрите **на стр. 166-167**
данного каталога

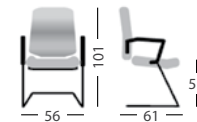

ТОП



ТЕХНИЧЕСКИЕ ХАРАКТЕРИСТИКИ

- **Производство:** собственное производство.
- **Обивка:** спинка – сетка, сиденье – ткань, экокожа различных цветов.
- **Каркас:** стальная труба 25 мм, порошковая окраска.
- **Подлокотники:** пластиковые.

ВАРИАНТЫ ОБИВКИ
смотрите **на стр. 166-167**
данного каталога

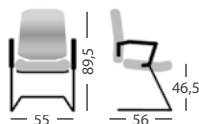

SPACE



ТЕХНИЧЕСКИЕ ХАРАКТЕРИСТИКИ

- **Производство:** собственное производство.
- **Обивка:** спинка – сетка, сиденье – ткань, экокожа различных цветов.
- **Каркас:** стальная труба 25 мм, порошковая окраска.
- **Подлокотники:** пластиковые.
- **Особенности:** регулируемый поясничный упор, диапазон — 100 мм.

ВАРИАНТЫ ОБИВКИ
смотрите **на стр. 166-167**
данного каталога

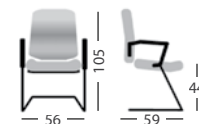

МЕЛОДИ



ТЕХНИЧЕСКИЕ ХАРАКТЕРИСТИКИ

- **Производство:** собственное производство.
- **Обивка:** ткань, эकोкожа, натуральная кожа различных цветов.
- **Крестовина:** полированный алюминий.
- **Особенности:** возможность комплектации 5-лучевой крестовиной с колесами.

КОНСТРУКЦИЯ



ВАРИАНТЫ ОБИВКИ
смотрите **на стр. 166-167**
данного каталога



LAZY 2



ТЕХНИЧЕСКИЕ ХАРАКТЕРИСТИКИ

- **Производство:** собственное производство.
- **Обивка:** ткань, эकोкожа, натуральная кожа различных цветов.
- **Крестовина:** полированный алюминий.
- **Подлокотники:** элемент каркаса.
- **Особенности:** возможность комплектации 5-лучевой крестовиной с колесами.

КОНСТРУКЦИЯ



ВАРИАНТЫ ОБИВКИ
смотрите **на стр. 166-167**
данного каталога

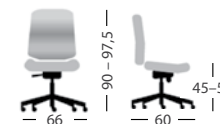

СОЛО



ТЕХНИЧЕСКИЕ ХАРАКТЕРИСТИКИ

- **Производство:** собственное производство.
- **Обивка:** экокожа, натуральная кожа, ткань.
- **Крестовина:** 4-лучевая, полированный алюминий на глайдерах.
- **Подлокотники:** полированный алюминий с полиуретановой накладкой.
- **Механизм:** механизм вращения, газ-лифт.

КОНСТРУКЦИЯ



ВАРИАНТЫ ОБИВКИ
смотрите **на стр. 166-167**
данного каталога

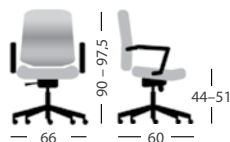

ЛЕО

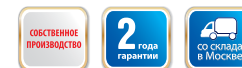

ТЕХНИЧЕСКИЕ ХАРАКТЕРИСТИКИ

- **Производство:** собственное производство.
- **Обивка:** экокожа, натуральная кожа, ткань.
- **Крестовина:** 4-лучевая, полированный алюминий на глайдерах.
- **Подлокотники:** закрытые, обтянуты экокожей, натуральной кожей, тканью.
- **Механизм:** механизм вращения, газ-лифт.

КОНСТРУКЦИЯ



ВАРИАНТЫ ОБИВКИ
смотрите **на стр. 166-167**
данного каталога

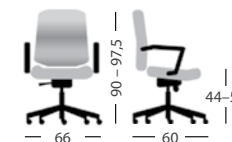

SAMBA



ТЕХНИЧЕСКИЕ ХАРАКТЕРИСТИКИ

- **Производство:** собственное производство.
- **Обивка:** экокожа, искусственная кожа, ткань различных цветов.
- **Каркас:** металлический, хромированный.
- **Подлокотники:** с накладками в цвет обивки.

ВАРИАНТЫ ОБИВКИ
смотрите **на стр. 166-167**
данного каталога

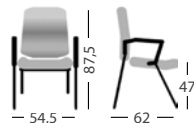

SYLWIA ARM

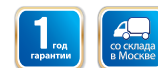

ТЕХНИЧЕСКИЕ ХАРАКТЕРИСТИКИ

- **Производство:** Россия
- **Обивка:** искусственная кожа различных цветов.
- **Каркас:** металлический трубчатый, покрыт хромом.
- **Подлокотники:** металлические, с накладками из искусственной кожи.

ВАРИАНТЫ ОБИВКИ*



Иск. кожа

*Полный перечень вариантов обивки смотрите на нашем сайте

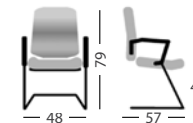

ДЖУНО



ДЖУНО ЛЮКС



ТЕХНИЧЕСКИЕ ХАРАКТЕРИСТИКИ

- **Производство:** собственное производство.
- **Обивка:** натуральная кожа, искусственная кожа, экокожа, ткань.
- **Каркас:** деревянный, 4 цвета – орех, орех Гамильтон, темный орех айда, венге.
- **Особенности:** стулья поставляются в разобранном виде.

ВАРИАНТЫ ОБИВКИ
смотрите **на стр. 166-167**
данного каталога

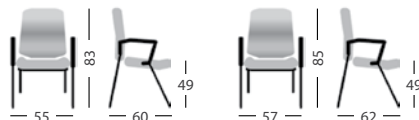

ДЖУНО КОМФОРТ

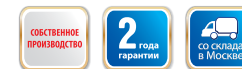

ТЕХНИЧЕСКИЕ ХАРАКТЕРИСТИКИ

- **Производство:** собственное производство.
- **Обивка:** натуральная кожа, искусственная кожа, экокожа, ткань .
- **Каркас:** деревянный, 4 цвета – орех, орех Гамильтон, темный орех айда, венге.
- **Особенности:** стулья поставляются в разобранном виде.

ВАРИАНТЫ ОБИВКИ
смотрите **на стр. 166-167**
данного каталога

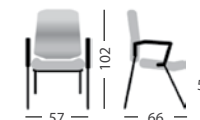

ИЗО

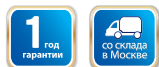

ТЕХНИЧЕСКИЕ ХАРАКТЕРИСТИКИ

- **Производство:** Россия.
- **Обивка:** искусственная кожа или ткань.
- **Каркас:** металлический, цвета хром или черный муар.
- **Особенности:** стопируются по 8–13 шт.

ВАРИАНТЫ ОБИВКИ



Иск. кожа Ткань

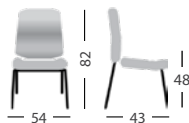

TASK



ТЕХНИЧЕСКИЕ ХАРАКТЕРИСТИКИ

- **Производство:** Россия.
- **Обивка:** ткань, экокожа, кожа.
- **Каркас:** металлический трубчатый, покрыт хромом.
- **Подлокотники:** пластиковые.

ВАРИАНТЫ ОБИВКИ



Экокожа

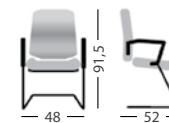

ОБРАЗЦЫ ОБИВКИ КРЕСЕЛ, СТУЛЬЕВ И МЯГКОЙ МЕБЕЛИ СОБСТВЕННОГО ПРОИЗВОДСТВА

НАТУРАЛЬНАЯ КОЖА

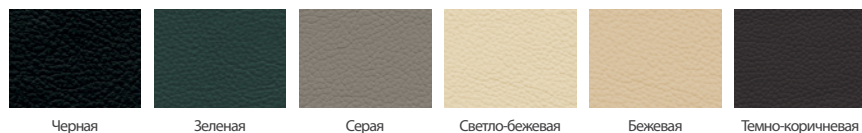

ЭКОКОЖА ПРЕМИУМ

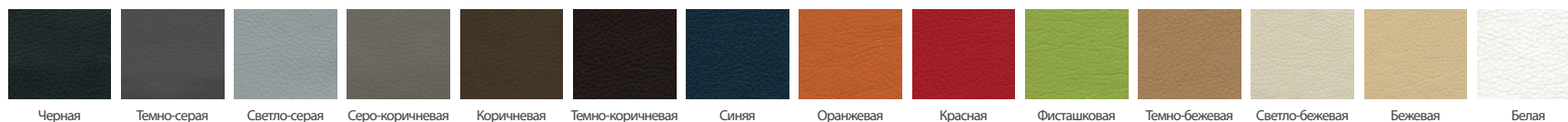

ТКАНЬ "TW"

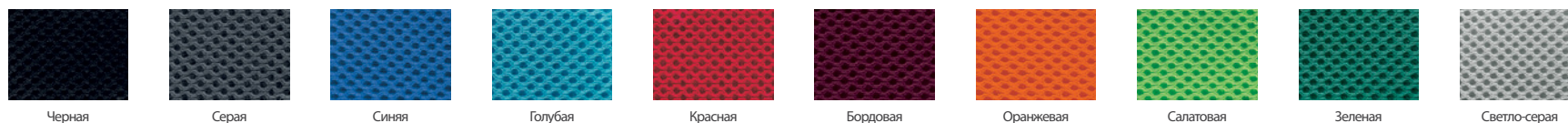

ТКАНЬ "ВАНАМА"

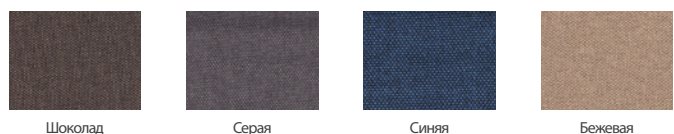

ТКАНЬ "LUNA"

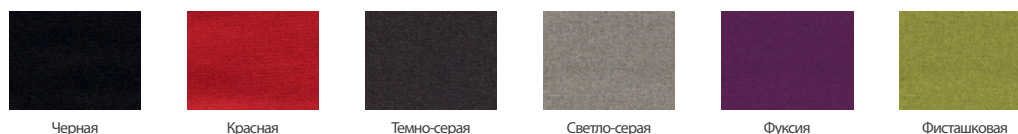

СЕТКА "В"

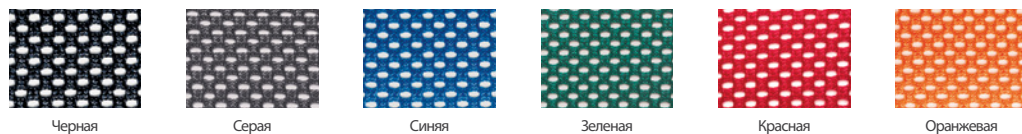

СЕТКА "УМ"

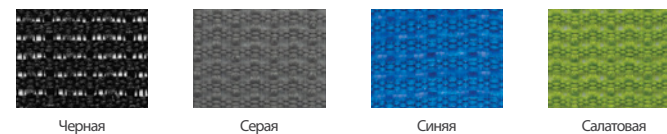

ТКАНЬ "САХАРА"



ТКАНЬ РОГОЖКА

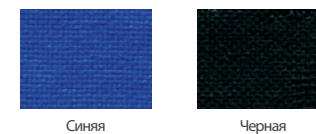



МЕБЕЛЬ ДЛЯ ПРИЕМНЫХ И ХОЛЛОВ



170 А4



174 КОМФОРТ



178 ФОРМУЛА



180 МЯГКАЯ МЕБЕЛЬ И МЕБЕЛЬ
ДЛЯ ЛАУНЖ-ЗОН

A4



Современные стойки ресепшн серии A4 станут отличным решением для оформления приемной зоны.









ТЕХНИЧЕСКИЕ ХАРАКТЕРИСТИКИ

- **Производитель:** собственное производство.
- **Материалы:**
 - ламинированная ДСтП, кромка ПВХ;
 - столешницы, передние панели, стенки боковые – 25 мм, 6 декоров ламинированной ДСтП;
 - полки, цоколи – 18 мм, 6 декоров ламинированной ДСтП.
- **Особенности:**
 - светодиодная подсветка полок в отдельных артикулах – 3200К (цвет: теплый белый);
 - возможность различных сочетаний шести декоров ЛДСтП трех основных элементов стоек: каркаса (столешницы, передней панели, боковых стенок), полок, цоколя (цокольных планок).

ЦВЕТ



Белый премиум (БП)

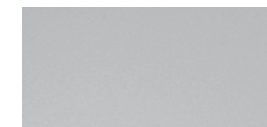

Серый (СЕ)



Мокко премиум (МП)

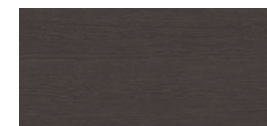

Венге (ВТ)



Дуб Шамони (ДШ)



Дуб скандинавский (ДК)

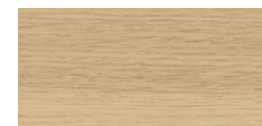

Дуб натуральный (НД)



Антрацит премиум (АР)

МОДЕЛЬНЫЙ РЯД

Расширенный ассортимент серии – на нашем сайте

ВАРИАНТЫ КОМПОНОВКИ СТОЕК

стойка ресепшн прямая



A4 9834
125x73x115

стойка ресепшн прямая
(полка высокая)



A4 9836
125x73x115

стойка ресепшн прямая
(полка высокая)



A4 9836-2
245x73x115

стойка ресепшн прямая
(полка высокая)



A4 9836-3
365x73x115

стойка ресепшн угловая
левая (полки высокие)



A4 9872
245x155x115

стойка ресепшн угловая
правая (полки высокие)



A4 9876
245x155x115

стойка ресепшн
П-образная



A4 9878
245x155x115

стойка ресепшн прямая
(полка высокая)
с подсветкой



A4 9833-2
185x73x115

КОМФОРТ



Модульный ресепшн Комфорт прекрасно дополнит приемную зону и станет местом притяжения для клиентов и сотрудников. Лаконичный дизайн и универсальная линейка декоров позволяют гармонично вписать ресепшн в любую стилистику офисного интерьера.







ТЕХНИЧЕСКИЕ ХАРАКТЕРИСТИКИ

- **Производитель:** собственное производство.
- **Материалы:**
 - ламинированная ЛДСТП, кромка ПВХ 2,0 и 0,4 мм;
 - декоры – дуб шамони светлый, дуб шамони темный, орех французский;
 - столешницы и полки ресепшн – 25 мм, кромка ПВХ 2,0 и 0,4 мм;
 - корпуса ресепшн – 18 мм, кромка ПВХ 0,4 мм;
 - панели боковые – 25 мм, кромка ПВХ 2,0 мм.
- **Особенности:**
 - модульная система организации стоек ресепшн, позволяющая сконфигурировать изделие под запросы Клиентов;
 - возможность организации прямых и угловых и П-образных стоек ресепшн;
 - предусмотрены различные варианты размещения мониторов на рабочих местах.



МОДЕЛЬНЫЙ РЯД

Расширенный ассортимент серии – на нашем сайте

ЦВЕТ

ВАРИАНТЫ КОМПОНОВКИ СТОЕК

стойка ресепшн прямая



К.9130
125x77.5x120

стойка ресепшн прямая
с вырезом



К.9190
125x77.5x120

модель ресепшн
угловой 90°



К.923
95x95x120

стойка ресепшн прямая
с вырезом



К.9200-2
285x77.5x120



Дуб Шамони (ДШ)

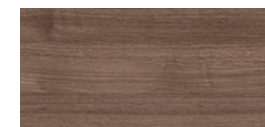

Дуб Шамони темный (ШТ)



Орех французский (ОФ)



Белый премиум (БП)

стойка ресепшн прямая



К.9130-3
365x76.8x120

стойка ресепшн угловая
с вырезом левая/правая



К.9232
217.5x177.5x120

стойка ресепшн угловая
с вырезом левая/правая



К.9234
237.5x197.5x120

стойка ресепшн прямая
(полка высокая) с подсветкой



К.9238
470x197.5x120

ФОРМУЛА



Стойка-ресепшн прекрасно дополняет модельный ряд мебельной серии для персонала. Металлические экраны подчеркивают изящный вид стойки.





ПРИМЕРЫ КОМПОНОВОК



МОДЕЛЬНЫЙ РЯД

МОДУЛИ			
прямой		изогнутый внутрь, сэкранами	изогнутый наружу, сэкранами
	80x76x110 481 100x76x110 482 120x76x110 483 140x76x110 485 160x76x110 486		
		90° 468+493 60° 464+479	90° 469+487 60° 465+478
МОДУЛИ С ВЫРЕЗОМ			
левый	правый		
			
100x76x110 801 120x76x110 803 140x76x110 805 160x76x110 807	100x76x110 802 120x76x110 804 140x76x110 806 160x76x110 808	80x76x110 800	
ОПОРЫ			
	промежуточная	боковые, комплект (2 шт.)	
			
	110x76,2x2,2 476	110x76,2x2,2 466	

ЦВЕТА

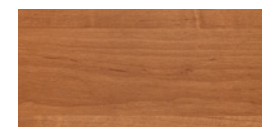

Ольха европейская (OE)



Вяз светлый (B3)

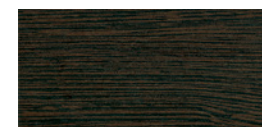

Венге темный (BT)

МАРЛИ



ТЕХНИЧЕСКИЕ ХАРАКТЕРИСТИКИ

- **Производство:** собственное производство.
- **Обивка:** ткань.
- **Каркас:** массив хвойных пород дерева, фанера.
- **Опоры:** деревянные, буковые в цветах «орех» или «венге».
- **Механизм трансформации:** нет.

наименование	ширина	глубина	высота
диван-2	205	95	117
диван-3	140	95	117
кресло	80	95	117

ВАРИАНТЫ ОБИВКИ
смотрите **на стр. 166-167**
данного каталога

ARENA

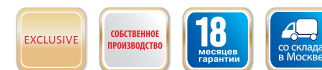

ТЕХНИЧЕСКИЕ ХАРАКТЕРИСТИКИ

- **Производство:** собственное производство.
- **Обивка:** ткань.
- **Каркас:** массив хвойных пород дерева, фанера.
- **Опоры:** металлические.
- **Механизм трансформации:** нет.

наименование	ширина	глубина	высота
диван-1	204	85	141
диван-2	224,5	95	141

ВАРИАНТЫ ОБИВКИ
смотрите на стр. 166-167
данного каталога



ROMAN



ТЕХНИЧЕСКИЕ ХАРАКТЕРИСТИКИ

- **Производство:** собственное производство.
- **Обивка:** экокожа.
- **Каркас:** массив хвойных пород дерева, фанера.
- **Опоры:** деревянные, буковые в цвете венге.
- **Механизм трансформации:** нет.

наименование	ширина	глубина	высота
кресло	102	83	87
диван-2	154	83	87
диван-3	208	83	87

ВАРИАНТЫ ОБИВКИ
смотрите **на стр. 166-167**
данного каталога

РОБИН

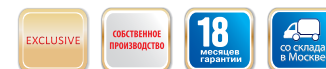

ТЕХНИЧЕСКИЕ ХАРАКТЕРИСТИКИ

- **Производство:** собственное производство.
- **Обивка:** искусственная кожа, экокожа, ткань.
- **Каркас:** массив хвойных пород дерева, фанера.
- **Опоры:** хромированные.
- **Механизм трансформации:** нет.

наименование	ширина	глубина	высота
кресло	79	71	80
диван-2	138	71	80

ВАРИАНТЫ ОБИВКИ
смотрите **на стр. 166-167**
данного каталога

ЮНОНА



ТЕХНИЧЕСКИЕ ХАРАКТЕРИСТИКИ

- **Производство:** собственное производство.
- **Обивка:** искусственная кожа, экокожа, ткань.
- **Каркас:** массив хвойных пород дерева, фанера.
- **Опоры:** черный пластик, высота — 50 мм.
- **Механизм трансформации:** нет.

наименование	ширина	глубина	высота
угловая секция	76	76	75
прямая секция	61	76	75
столлик	61	61	51

ВАРИАНТЫ ОБИВКИ
смотрите **на стр. 166-167**
данного каталога

АЛЕКСАНДРИЯ



ТЕХНИЧЕСКИЕ ХАРАКТЕРИСТИКИ

- **Производство:** собственное производство.
- **Обивка:** искусственная кожа, экокожа, ткань.
- **Каркас:** массив хвойных пород дерева, фанера.
- **Опоры:** металлические хромированные.
- **Механизм трансформации:** нет.

наименование	ширина	глубина	высота
секция 1-местная	60	75	92
секция 2-местная	122	75	92
секция угловая внешняя	72	75	92
секция угловая внутренняя	72	75	92

ВАРИАНТЫ ОБИВКИ
смотрите **на стр. 166-167**
данного каталога

MALTA



ТЕХНИЧЕСКИЕ ХАРАКТЕРИСТИКИ

- **Производство:** собственное производство.
- **Обивка:** натуральная кожа, искусственная кожа, экокожа, ткань.
- **Каркас:** калиброванный брус из массива хвойных пород дерева, фанера.
- **Опоры:** металлические крашенные.
- **Механизм трансформации:** нет.

наименование	ширина	глубина	высота
кресло	72	78	85
диван-2	152	78	85
диван-3	182	78	85

ВАРИАНТЫ ОБИВКИ
смотрите **на стр. 166-167**
данного каталога

БЕРЛИН

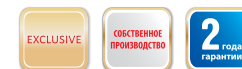

ТЕХНИЧЕСКИЕ ХАРАКТЕРИСТИКИ

- **Производство:** собственное производство.
- **Обивка:** натуральная кожа, искусственная кожа, экокожа, ткань.
- **Каркас:** калиброванный брус из массива хвойных пород дерева, фанера.
- **Опоры:** металлические крашенные.
- **Механизм трансформации:** нет.

наименование	ширина	глубина	высота
кресло	72	78	85
диван-2	152	78	85
диван-3	182	78	85

ВАРИАНТЫ ОБИВКИ
смотрите **на стр. 166-167**
данного каталога

BOSSO



ТЕХНИЧЕСКИЕ ХАРАКТЕРИСТИКИ

- **Производство:** Россия.
- **Обивка:** искусственная, натуральная кожа, экокожа.
- **Каркас:** массив хвойных пород дерева, фанера.
- **Подлокотники:** массив бука различных цветов.
- **Механизм трансформации:** нет.

наименование	ширина	глубина	высота
кресло	95	90	84
диван-2	147	90	84
диван-3	200	90	84

ВАРИАНТЫ ОБИВКИ*

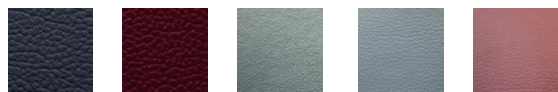

Нат. кожа

Экокожа

*Полный перечень вариантов обивки смотрите на нашем сайте

ПАНОРАМА



ТЕХНИЧЕСКИЕ ХАРАКТЕРИСТИКИ

- **Производство:** собственное производство.
- **Обивка:** искусственная кожа, экокожа, ткань.
- **Каркас:** массив хвойных пород дерева, фанера.
- **Опоры:** черный пластик, высота – 50 мм.
- **Механизм трансформации:** нет.

наименование	ширина	глубина	высота
кресло	90	87	92
диван-2	150	87	92
диван-3	210	87	92
диван угловой 1-У-2	222	160	90
диван угловой 2-У-2	222	222	90
диван угловой 1-У-3	280	160	90

ВАРИАНТЫ ОБИВКИ

смотрите **на стр. 166-167** данного каталога

ЭДЕЛЬВЕЙС



ТЕХНИЧЕСКИЕ ХАРАКТЕРИСТИКИ

- **Производство:** собственное производство.
- **Обивка:** натуральная кожа, искусственная кожа, экокожа, ткань.
- **Каркас:** массив хвойных пород дерева, фанера.
- **Опоры:** черный пластик, высота — 50 мм.

наименование	ширина	глубина	высота
кресло	91	98	94
диван-2	150	98	94
диван-3	204	98	94
диван угл. 1-У-2	178	230	94
диван угл. 2-У-2	229	229	94
диван угл. 1-У-3	178	285	94
диван угл. 3-У-3	285	285	94

ВАРИАНТЫ ОБИВКИ
смотрите **на стр. 166-167**
данного каталога

ПАРЛАМЕНТ



ТЕХНИЧЕСКИЕ ХАРАКТЕРИСТИКИ

- **Производство:** собственное производство.
- **Обивка:** искусственная кожа, экокожа, ткань.
- **Каркас:** массив хвойных пород дерева, фанера.
- **Механизм трансформации:** нет.

наименование	ширина	глубина	высота
кресло	95	72	73
диван-2	142	72	73
диван-3	192	72	73

ВАРИАНТЫ ОБИВКИ
смотрите **на стр. 166-167**
данного каталога

БРИДЖ



ТЕХНИЧЕСКИЕ ХАРАКТЕРИСТИКИ

- **Производство:** Россия.
- **Обивка:** ткань различных цветов.
- **Каркас:** калиброванный брус из массива хвойных пород дерева, фанера.
- **Опоры:** металлические крашенные, крепятся на саморезы, высота 265 мм.
- **Механизм трансформации:** нет.

наименование	ширина	глубина	высота
кресло	65	71	81
диван-2	125	71	81
диван-3	185	71	81
кресло высокое	65	71	135
диван-2 высокий	125	71	135
диван-3 высокий	185	71	135

ВАРИАНТЫ ОБИВКИ*



Ткань

*Полный перечень вариантов обивки смотрите на нашем сайте

МИЛАРГО



ТЕХНИЧЕСКИЕ ХАРАКТЕРИСТИКИ

- **Производство:** собственное производство.
- **Обивка:** натуральная кожа, искусственная кожа, экокожа.
- **Каркас:** массив хвойных пород дерева, фанера.
- **Опоры:** трапециевидные буковые, в цвете венге, высотой 8 см.
- **Механизм трансформации:** нет.

наименование	ширина	глубина	высота
кресло	101	73	75
диван-2	165	73	75
диван-3	200	73	75

ВАРИАНТЫ ОБИВКИ

смотрите **на стр. 166-167** данного каталога

ДЖЕРСИ

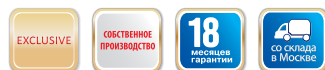

ТЕХНИЧЕСКИЕ ХАРАКТЕРИСТИКИ

- **Производство:** собственное производство.
- **Обивка:** ткань.
- **Каркас:** массив хвойных пород дерева, фанера.
- **Опоры:** черный пластик.
- **Механизм трансформации:** нет.

наименование	ширина	глубина	высота
диван-2	145	80	85
диван-3	160	80	85

ВАРИАНТЫ ОБИВКИ
смотрите **на стр. 166-167**
данного каталога

ОТТО

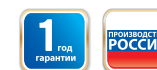

ТЕХНИЧЕСКИЕ ХАРАКТЕРИСТИКИ

- **Производство:** Россия.
- **Обивка:** ткань, экокожа.
- **Каркас:** хвойная древесина, березовая фанера.
- **Опоры:** хром.
- **Механизм трансформации:** нет.

наименование	ширина	глубина	высота
кресло	82,5	77	90
диван-2	166	77	90
диван-3	221	77	90

ВАРИАНТЫ ОБИВКИ*



Ткань

*Полный перечень вариантов обивки смотрите на нашем сайте

ОКТАВА



ТЕХНИЧЕСКИЕ ХАРАКТЕРИСТИКИ

- **Производство:** собственное производство.
- **Обивка:** искусственная кожа, экокожа, ткань.
- **Каркас:** массив хвойных пород дерева, фанера.
- **Опоры:** черный пластик, высота — 50 мм.
- **Механизм трансформации:** нет.

наименование	ширина	глубина	высота
прямая секция	77	77	70
угловая секция	77	77	70
пуф	77	77	45
стол	77	77	55

ВАРИАНТЫ ОБИВКИ
смотрите **на стр. 166-167**
данного каталога

СИЕСТА



ТЕХНИЧЕСКИЕ ХАРАКТЕРИСТИКИ

- **Производство:** собственное производство.
- **Обивка:** ткань.
- **Каркас:** массив хвойных пород дерева, фанера.
- **Опоры:** металлические крашенные.
- **Механизм трансформации:** нет.

наименование	ширина	глубина	высота
кресло	110	76	73
диван-2	167	76	73

ВАРИАНТЫ ОБИВКИ
смотрите **на стр. 166-167**
данного каталога

DELI



Пуф DELI 60



Пуф DELI 45

ТЕХНИЧЕСКИЕ ХАРАКТЕРИСТИКИ

- **Производство:** собственное производство.
- **Обивка:** экокожа, ткань.
- **Каркас:** хвойная древесина, березовая фанера.

наименование	ширина	глубина	высота
DELI 60	60	60	43
DELI 45	45	45	43

ВАРИАНТЫ ОБИВКИ
смотрите **на стр. 166-167**
данного каталога

OXFORD



ТЕХНИЧЕСКИЕ ХАРАКТЕРИСТИКИ

- **Производство:** Россия.
- **Обивка:** экокожа, натуральная кожа.
- **Каркас:** массив хвойных пород дерева, фанера.
- **Опоры:** деревянные (массив бука), высотой 140 мм.
- **Механизм трансформации:** нет.

наименование	ширина	глубина	высота
кресло	98	92	78
диван-2	139	92	78
диван-3	189	92	78

ВАРИАНТЫ ОБИВКИ*

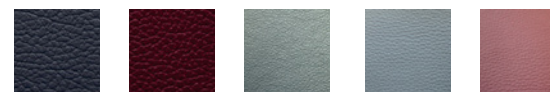

Нат. кожа

Экокожа

*Полный перечень вариантов обивки смотрите на нашем сайте

CHESTER LUX

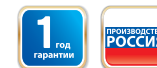

ТЕХНИЧЕСКИЕ ХАРАКТЕРИСТИКИ

- **Производство:** Россия.
- **Обивка:** натуральная кожа и экокожа различных цветов.
- **Каркас:** массив хвойных пород дерева, фанера.
- **Опоры:** дерево различных цветов.

наименование	ширина	глубина	высота
кресло	115	93	75
диван-2	177	93	75
диван-3	220	93	75

ВАРИАНТЫ ОБИВКИ*



Нат. кожа

Экокожа

*Полный перечень вариантов обивки смотрите на нашем сайте

ALITA



ТЕХНИЧЕСКИЕ ХАРАКТЕРИСТИКИ

- **Производство:** собственное производство.
- **Обивка:** экокожа, ткань.
- **Каркас:** массив хвойных пород дерева, фанера.
- **Особенности:** современный, актуальный дизайн; бесчисленные возможности для создания нестандартных конфигураций.

ВАРИАНТЫ ОБИВКИ
смотрите **на стр. 166-167**
данного каталога

Диван трапециевидный
с креплением для спинок



СБ.140-45 1400x606x450

Диван треугольный



СБ 70-45 700x606x450

Диван левый



СБ 70-45 700x606x450

Диван правый



СБ 70-45 700x606x450

Спинка базовая



СБ.70-45 700x160x450

Спинка базовая



СБ.140-45 1400x160x450



Спинка доборная



СД.70-30 700x80x30

Спинка доборная

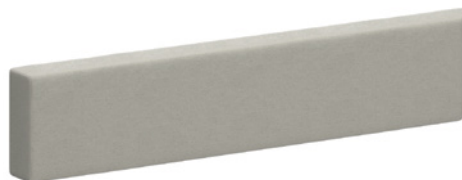

СД.140-30 1400x80x30

Спинка доборная

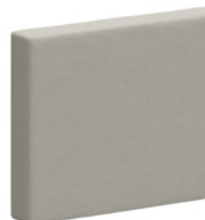

СД.70-60 700x80x600

Спинка доборная

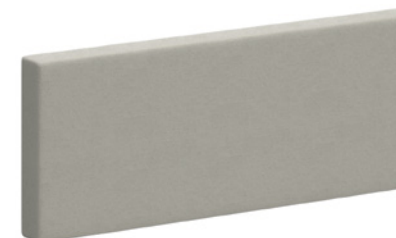

СД.140-60 1400x80x600

CAPRI



ТЕХНИЧЕСКИЕ ХАРАКТЕРИСТИКИ

- **Производство:** собственное производство.
- **Обивка:** экокожа, ткань.
- **Каркас:** массив хвойных пород дерева, фанера.
- **Опоры:** металлические, крашенные.
- **Механизм трансформации:** нет.

наименование	ширина	глубина	высота
2-местная секция	120	62,5	79
пуф	62	62	46

ВАРИАНТЫ ОБИВКИ
смотрите **на стр. 166-167**
данного каталога

M4 — SIMPLE PERFECT*



* Идеальная простота

ОСОБЕННОСТИ МОДЕЛИ

- непростые в исполнении закругленные углы;
- наполнители высокой плотности, обеспечивающие длительную эксплуатацию;
- точная подгонка чехлов по формам;
- практичные, габаритные размеры;
- эргономичная поддержка спины;
- комбинирование цветов по двум параметрам – сиденье/спинка;
- возможность изготовления нестандартных конфигураций по заданным размерам.



МОДЕЛЬНЫЙ РЯД

M4-2W



100x95x62

M4-2L



110x55x62

M4-2R



110x55x62

M4-2P



110x55x42

M4-1P



55x55x42

ЦВЕТА**

Экокожа



Ecotex 3022



Ecotex 3020



Domus Nectarine



Ecotex 3012



Domus Atlantic

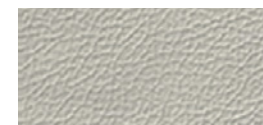

Domus Naturel

**Полный перечень смотрите на нашем сайте

M6 — SOFT ROOM*



* Мягкая комната

ОСОБЕННОСТИ МОДЕЛИ

- стильный, современный запатентованный дизайн;
- три варианта высоты боковых и задних спинок;
- оригинально выполненные чехлы;
- создание индивидуального закрытого пространства;
- шумоизоляция, позволяющая проводить переговоры в офисе «без стен»;
- удобные посадочные места с округлыми подушками сиденья;
- опоры из полированной стали;
- комбинирование по двум параметрам – сиденье/передняя панель, спинка боковая/задняя;
- возможность изготовления нестандартных конфигураций по заданным размерам.



МОДЕЛЬНЫЙ РЯД



57x70x74 **M6-1D**
57x70x101 **M6-1D2**
57x70x151 **M6-1D3**



112x70x74 **M6-2D**
112x70x101 **M6-2D2**
112x70x151 **M6-2D3**



132x70x74 **M6-2V**
132x70x101 **M6-2V2**
132x70x151 **M6-2V3**



70x70x74 **M6-1V**
70x70x101 **M6-1V2**
70x70x151 **M6-1V3**



67x70x74 **M6-1DL**
67x70x101 **M6-1D2L**
67x70x151 **M6-1D3L**



67x70x74 **M6-1DR**
67x70x101 **M6-1D2R**
67x70x151 **M6-2D3R**



122x70x74 **M6-2DL**
122x70x101 **M6-2D2L**
122x70x151 **M6-2D3L**



122x70x74 **M6-1DR**
122x70x101 **M6-1D2R**
122x70x151 **M6-1D3R**

ЦВЕТА**

Экокожа



Ecotex 3022



Ecotex 3020



Domus Nectarine



Ecotex 3012



Domus Atlantic

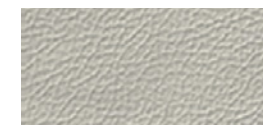

Domus Naturel

**Полный перечень смотрите на нашем сайте

M15 — UNITED LINES*



* Объединенные линии

ОСОБЕННОСТИ МОДЕЛИ

- уникальные геометрические формы;
- круглые хромированные опоры;
- точная подгонка чехлов сложного покроя, создающих уникальный дизайн;
- оригинальные спинки для поддержания поясничных зон;
- качественные наполнители, обеспечивающие долговечность в эксплуатации;
- комбинирование по трем параметрам — низ/сиденье, верх/сиденье, спинка;
- бесчисленные возможности для создания нестандартных конфигураций.



МОДЕЛЬНЫЙ РЯД

M15-1P4R



90x55x45

M15-1P4L



90x55x45

M15-1P5



90x85x45

M15-1P6



110x97x45

M15-1D5L



90x85x71

M15-1D5R



90x85x71

M15-2P4L



110x55x45

M15-2P4R



110x55x45

M15-2D5R



145x71x86

M15-2D5L



145x71x86

ЦВЕТА**

Экокожа



Ecotex 3022



Ecotex 3020



Domus Nectarine



Ecotex 3012



Domus Atlantic



Domus Naturel

**Полный перечень смотрите на нашем сайте



МЕТАЛЛИЧЕСКАЯ МЕБЕЛЬ И ОФИСНЫЕ АКСЕССУАРЫ



200 АРХИВНЫЕ ШКАФЫ



201 СЕЙФЫ



202 КАРТОТЕЧНЫЕ ШКАФЫ



203 ГАРДЕРОБНЫЕ ШКАФЫ



204 СТЕЛЛАЖИ



205 НАСТОЛЬНЫЕ НАБОРЫ

АРХИВНЫЕ ШКАФЫ

Предназначены для хранения большого объема документов.

- Самые вместительные архивные шкафы в России. Вместимость до 5 рядов по 12 папок «Корона» шириной 75 мм.
- Ригели из нержавеющей стали и пластиковые втулки обеспечивают бесшумный ход дверей и надежное запираение шкафа.
- Максимальная нагрузка на полку 60 кг.
- Ключевой замок ПРАКТИК, магнитные защелки фиксируют дверь в закрытом состоянии при открытом замке.
- Поставляются в разобранном виде.
- Цвет серый полуматовый (RAL 7038).
- Тип покрытия: порошковое.



AM 0891



CB-13



CB-14



AM 2091

Модель	Внешние размеры, мм			Кол-во полок	Вместимость, папки (75 мм)	Вес, кг
	Высота	Ширина	Глубина			
AM 0891	832	915	458	1	24	24
AM 1891	1830	915	458	4	60	47
AM 2091	1996	915	458	4	60	49
AM 1845	1830	472	458	4	30	30
AM 1845/4	1830	472	458	-	24	29
CB-11	930	850	400	1	22	22
CB-12	1860	850	400	4	48	41
CB-13	930	850	500	1	24	24
CB-14	1860	850	500	4	48	46

СЕЙФЫ

Способов защиты документов, ценных бумаг и денег много, но, безусловно, самый надежный — это хороший сейф. Большой выбор моделей удовлетворит самого требовательного покупателя, и позволит органично вписать приобретенный сейф в интерьер дома или офиса.

- Огнестойкие, взломостойкие, сочетающие огнестойкость и устойчивость к взлому.
- Три типа замков – ключевой, электронный (EL), механический (CL).



T-28 EL



ASM-63T



FRS-49 CL



ГАРАНТ 67Т EL

модель	внешние размеры	внутренние размеры	варианты замка			кассовое отделение (трейзер)	кол-во полок	вес, кг	объем, л	взломостойкость	огнестойкость
	ВхШхГ, мм	ВхШхГ, мм	базовый (ключевой)	электронный (EL)	механический (CL)						
T-28	280x340x295	277x337x240	+	+	-	-	1	8	22	H0	-
ASM-63T	630x440x355	500x436x301	+	+	+	+	1	38	66	S1	-
FRS-49	490x350x430	380x250x294	+	+	+	-	1+лоток	48	28	-	60Б
ГАРАНТ 67Т	670x440x440	420x330x290	+	+	-	+	1	99	40	S2	60Б

КАРТОТЕЧНЫЕ ШКАФЫ

Картотечные шкафы предназначены для удобного хранения документов.

- Самые надежные в России и Восточной Европе: не менее 50000 открываний при нагрузке 30 кг на ящик (подтверждено промышленными испытаниями).
- Телескопические направляющие обеспечивают свободный и плавный ход ящиков даже при полной загрузке, позволяют выдвигать ящик на всю длину и использовать 100% пространства.
- Антипрокидывающее устройство, не позволяющее одновременно выдвигать более одного ящика.
- Центральный ключевой замок ПРАКТИК с возможностью смены цилиндра + мастер-ключ (опция).
- Хранение подвесных папок формата А4 или Foolscap.
- Цвет серый полуматовый (RAL 7038).
- Тип покрытия: порошковое.



AFC-03



AFC-04



AFC-05

Модель	Формат папок	Внешние размеры, мм			Внутренние размеры		Кол-во ящиков	Вес, кг
		Высота	Ширина	Глубина	ВхШхГ, мм			
AFC-02	Foolscap или А4	713	467	630	267x391x560		2	28
AFC-03	Foolscap или А4	1020	467	630	267x391x560		3	39
AFC-04	Foolscap или А4	1330	467	630	267x391x560		4	50
AFC-05	Foolscap или А4	1634	467	630	267x391x560		5	61
AFC-06	А5 и А6, CD/DVD	1327	553	631	195x476x581		6	62
AFC-07	А5	1327	515	631	168x433x581		7	71
AFC-09C	А6	1327	470	631	128x393x581		9	75

ГАРДЕРОБНЫЕ ШКАФЫ

Предназначены для хранения сменной одежды в производственных, спортивных, медицинских и других учреждениях.

- Шкафы комплектуются врезными ключевыми замками повышенной секретности.
- Проходят 100% многоуровневый контроль качества на каждом этапе производства.
- Оснащены перекладинами под «плечики» и крючками для размещения верхней одежды.
- Конструкция шкафов позволяет скреплять их между собой.
- Вентиляционные отверстия обеспечивают циркуляцию воздуха внутри шкафа.
- Усиленная компактная гофроупаковка для безопасной транспортировки.
- Цвет серый полуматовый (RAL 7035).
- Тип покрытия: порошковое.



ШМ-22 (600)



ШМ-22 (800)



ШМ-М11



ШМ-М12



ШМ-М14

Модель	Внешние размеры, мм			Кол-во отделений	Вес, кг
	Высота	Ширина	Глубина		
ШМ-22 (600)	1850	600	490	2	32
ШМ-22 (800)	1850	800	490	2	36
ШМ-М11	1850	300	490	1	18
ШМ-М11 доп.секция	1850	300	490	1	15

Модель	Внешние размеры, мм			Кол-во отделений	Вес, кг
	Высота	Ширина	Глубина		
ШМ-М12	1850	300	490	2	18
ШМ-М12 доп. секция	1850	300	490	2	15
ШМ-М14	1850	300	490	4	19
ШМ-М14 доп. секция	1850	300	490	4	16

СТЕЛЛАЖИ

Предназначены для хранения документов и различных грузов в офисе, на складе, в архиве.

- Равномерно распределенная нагрузка на полку составляет до 450 кг в зависимости от разновидности стеллажей.
- Глубина стеллажей варьируется от 300 до 800 мм, высота от 1000 до 3000 мм, ширина полок составляет 700, 1000, 1200, 1500 мм.
- Дополнительные элементы еще больше расширяют возможности стеллажной системы, держатели для книг и ограничители папок повысят удобство эксплуатации и безопасность при работе.



разделитель

ограничитель



уголок

переход



подпятник

подпятник регулируемый

НАСТОЛЬНЫЕ НАБОРЫ

Необходимый для работы аксессуар подчеркнет индивидуальность Вашего кабинета.



Настольный набор из 6 предметов.
Обсидиан. Цвет – светло-коричневый.



Настольный набор из 7 предметов.
Дерево. Цвет – черный / орех.



Настольный набор из 9 предметов.
Дерево. Цвет – темно-коричневый орех.



Настольный набор из 7 предметов.
Дерево. Цвет – коричневый орех.



Настольный набор из 10 предметов.
Дерево. Цвет – темно-коричневый орех.



Настольный набор из 6 предметов.
Кожа.



Настольный набор из 7 предметов.
Кожа.



Настольный набор из 8 предметов.
Кожа.



Настольный набор из 10 предметов.
Кожа.



ОФИСНЫЕ ПЕРЕГОРОДКИ



208 ВИДЫ ПЕРЕГОРОДОК



210 САПФИР



216 ЭТАЛОН



222 ВЕКТОР



228 МАТРИЦА



234 РАЗДВИЖНЫЕ СТЕНЫ



236 РАЗДВИЖНЫЕ ПЕРЕГОРОДКИ



237 ЭКРАНЫ

КОНСТРУКТИВНЫЕ ОСОБЕННОСТИ И ПРЕИМУЩЕСТВА ОФИСНЫХ ПЕРЕГОРОДОК



Возможность подгонки перегородок под любые размеры.



Возможность соединения секций под произвольным углом.



Наличие распашных дверей.



Максимальная высота модулей.



Наличие раздвижных дверей.



Установка жалюзи внутри перегородок.



Совместимость по материалам с корпусной мебелью.



Возможность монтажа кабель-каналов и розеток внутри перегородок.



Возможность перемонтажа перегородок на новом месте.



Звуконепроницаемые перегородки.



Звукопроницаемые перегородки.

ВИДЫ ПЕРЕГОРОДОК

СТАЦИОНАРНЫЕ ПЕРЕГОРОДКИ



Стационарные перегородки – функциональный аналог стен. Стойки перегородок крепятся к стенам здания, полу и потолку. Стационарные перегородки применяются, если необходима полная изоляция помещения – звуковая, зрительная. Мы предлагаем стационарные перегородки в широком стилевом и ценовом диапазоне.

МОБИЛЬНЫЕ ПЕРЕГОРОДКИ

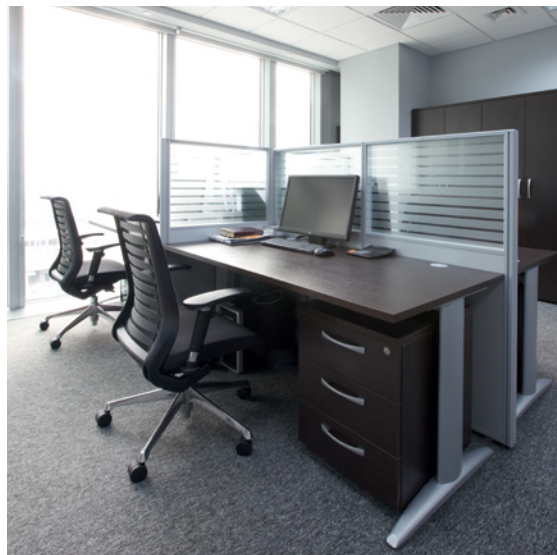

Мобильные перегородки не требуют крепления к элементам здания. Модули перегородок крепятся между собой, что обеспечивает их устойчивость. Их преимущества – меньшая стоимость и возможность переноса на другое место. Мы выпускаем две серии мобильных перегородок: МАТРИЦА и ВЕКТОР.

РАЗДВИЖНЫЕ СТЕНЫ



Раздвижные стены сочетают свойства стационарных перегородок и ширм. В развернутом виде они образуют полноценную стену (как стационарные). При этом они легко раскладываются и компактно размещаются в отведенном месте. Раздвижные стены незаменимы, если одна и та же группа помещений попеременно используется для различных целей.

РАЗДВИЖНЫЕ ПЕРЕГОРОДКИ



Раздвижные перегородки – звукоизоляционные конструкции, состоящие из панелей, подвешенных к несущему потолочному рельсу на роликах и скрепленных между собой петлями. Панели составляют цельную конструкцию типа «Гармошка». В закрытом положении раздвижная перегородка представляет собой гладкую стену. Крайняя панель работает как дверь.

ЭКРАНЫ

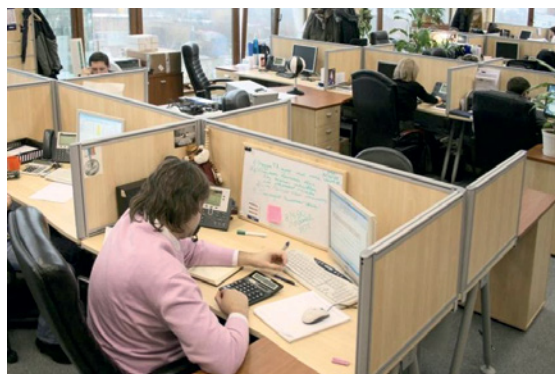

Экраны – упрощенная разновидность мобильных перегородок. Экран крепится к столешнице рабочего стола. Это самый экономный способ деления рабочих мест в больших офисных помещениях. Мы предлагаем в составе серии МАТРИЦА экраны для всех коллекций оперативной мебели.

САПФИР



Эстетически безупречная серия САПФИР создает прозрачные границы. Элегантный дизайн премиум-класса.



Перегородка цельностеклянная САПФИР.

- **Заполнение:** стекло закаленное, 10 мм, с логотипом.
- **Дверь:** распашная стеклянная.

ВОЗДУШНОСТЬ

Перегородки крепятся к полу и потолку при помощи алюминиевого профиля. Между собой стеклянные секции совмещаются без помощи каркаса. Это придает конструкции визуальную легкость и изящество.

ДИЗАЙН

Цельностеклянная конструкция с огромным выбором рисунков – это новый способ создать креативный интерьер в офисе.

БЕЗОПАСНОСТЬ

Перегородки САПФИР – безопасные и надежные. Зрительно увеличивают площадь помещения. Не преграждают доступ свету.



Перегородка цельностеклянная САПФИР.

- **Заполнение:** стекло закаленное матовое толщиной 10 мм.
- **Дверь:** двупольная распашная стеклянная, стекло матовое. Ручка труба. Замок в пол.

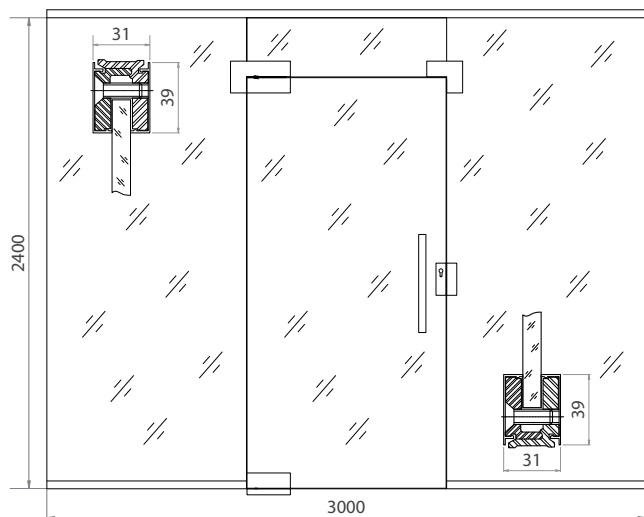

Перегородка цельностеклянная.

- **Заполнение:** закаленное стекло, 10 мм, с рисунком по эскизу заказчика.
- **Двери:** однопольные распашные стеклянные, с рисунком по эскизу заказчика.

Условные обозначения

/// – стекло, 10 мм.

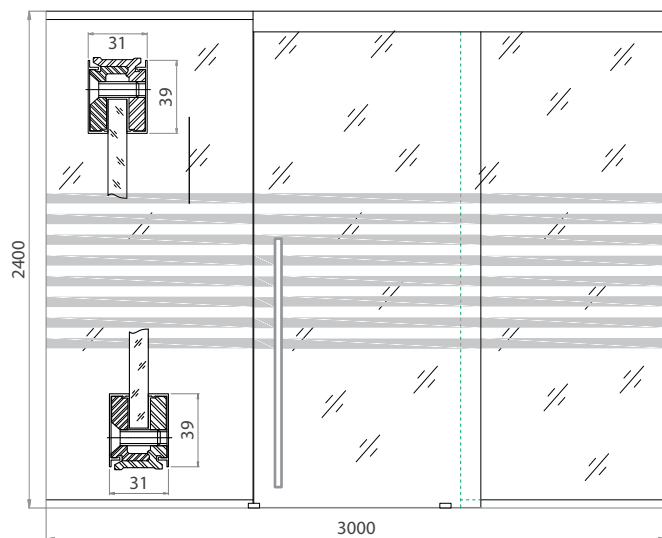

Перегорodka цельностеклянная.

- **Заполнение:** закаленное стекло, 10 мм, с матовыми полосами.
- **Дверь:** откатная цельностеклянная с матовыми полосами.

Условные обозначения

/// – стекло, 10 мм.

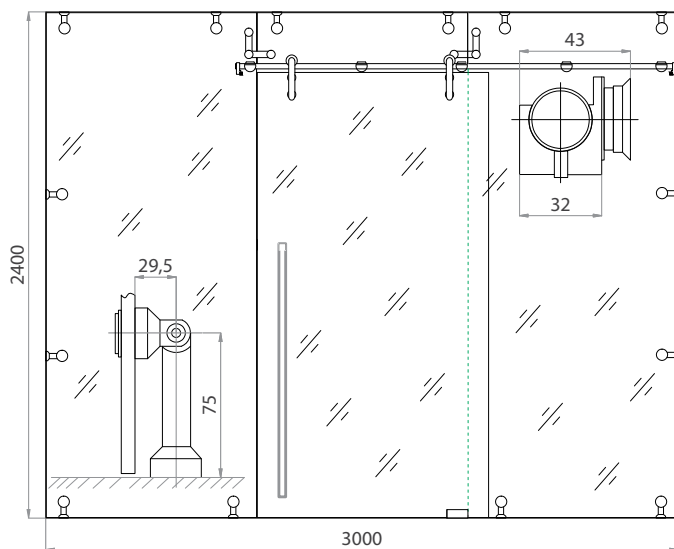

Перегородка цельностеклянная, система Manet.

- **Заполнение:** закаленное стекло, 10 мм, матовое.
- **Дверь:** откатная системы Manet.

Условные обозначения

/// – стекло, 10 мм.



Перегородка цельностеклянная САПФИР.

• **Заполнение:** стекло закаленное, 10 мм, с рисунком по эскизу заказчика.

• **Двери:** распашные стеклянные, с рисунком по эскизу заказчика.

В перегородках серии САПФИР соединение стеклянных модулей под углом происходит без поворотных элементов.

ВИДЫ ДВЕРЕЙ

ОТКАТНЫЕ

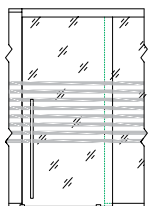

на треке

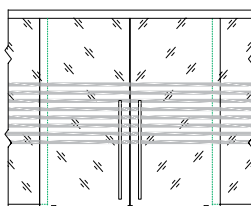

двупольная на треке

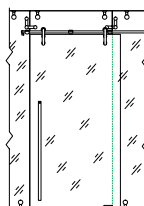

на системе Manet

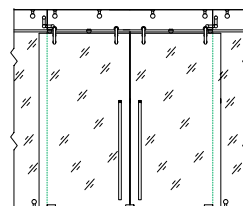

двупольная на системе Manet

РАСПАШНЫЕ

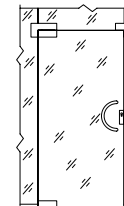

маятниковая

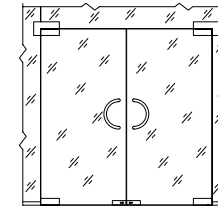

двупольная маятниковая

ВИДЫ РУЧЕК



L	D
350	25
350	32
400	32
450	32

ручка – скоба T-627

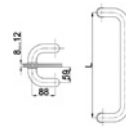

L	D
305	32
350	32
400	32
450	32

ручка – скоба T-628

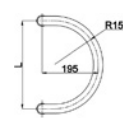

ручка – скоба T-629

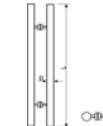
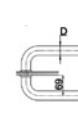

L	D
450	25/32
600	25/32
800	25/32
1000	25/32/38
1200	25/32/38
1500	25/32/38
1800	25/32/38

ручка – труба T-633

ЭТАЛОН



Серия ЭТАЛОН – рациональный и экономичный способ перепланировки помещений.



Перегородка комбинированная ЭТАЛОН.

- **Заполнение:** нижняя часть – ЛДСП в цвете солнечный клен; верхняя часть – двойное стекло с матовой пленкой и прозрачное стекло.
- **Двери:** глухие в раме, цвет солнечный клен, двойное стекло с матовой пленкой.

ДИЗАЙН

Многообразие расцветок, фактур и компоновок позволяет воплощать любые дизайнерские решения. Возможность творческого подхода к дизайну офисных помещений.

НАДЕЖНОСТЬ

Основой каркаса перегородок служит алюминиевый профиль, на который крепятся панели из различных материалов. Это может быть стекло, гипсокартон, поликарбонат, МДФ или ДСП ламинированные.

ФУНКЦИОНАЛЬНОСТЬ

Внутри перегородок удобно прокладывать коммуникации (электрические, телефонные и другие провода). Розетки, разъемы и выключатели легко монтируются на поверхности перегородок.



Перегородка стеклянная ЭТАЛОН.

- **Заполнение:** стекло двойное марки М1, толщиной 5 мм, матовое и с рисунком по эскизу.
- **Двери:** распашные стеклянные, стекло двойное матовое и с рисунком по эскизу.



Схема А



Схема В



Схема А Перегородка комбинированная

- **Заполнение:** нижняя часть – ГКГ с покрытием Durafort wtdn 2354; верхняя часть – двойное стекло с жалюзи.
- **Двери:** глухие в раме, цвет на заказ, двойное стекло с жалюзи.

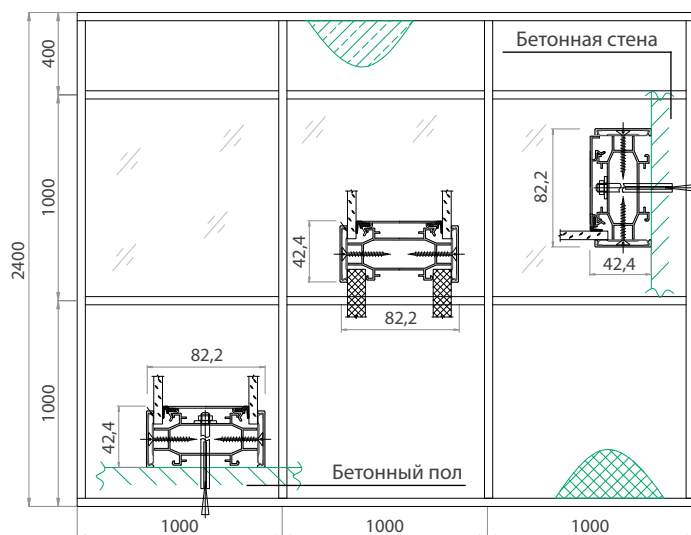
Схема В Двери

Двойное стекло с жалюзи.

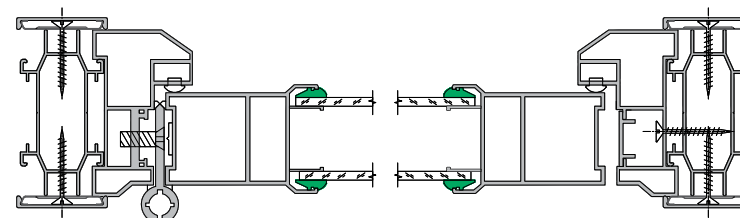
УСЛОВНЫЕ ОБОЗНАЧЕНИЯ

- /// – стекло, 5 мм;
- ⊗ – гипсокартон + Дюрафорт, 12 мм; плита ЛДСП, 8 мм;
- ⊙ – плита МДФ ламинированная, 6 мм.



Схема А



Схема В



Схема А Перегородка глухая
• Заполнение: МДФ, цвет венге.

Схема В Двери
Глухие в раме, цвет венге.

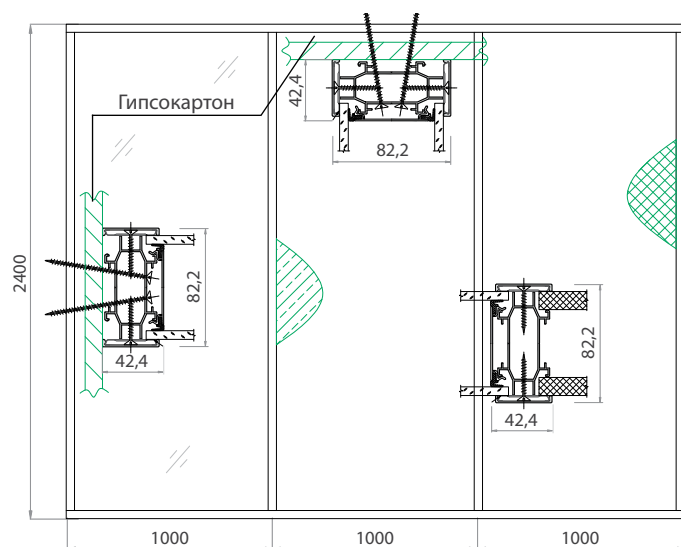
УСЛОВНЫЕ ОБОЗНАЧЕНИЯ

- /// – стекло, 5 мм;
- ⊗ – гипсокартон + Дюрафорт, 12 мм; плита ЛДСП, 8 мм;
- ⊙ – плита МДФ ламинированная, 6 мм.

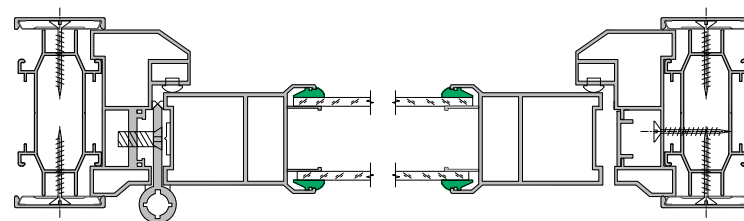

Схема А



Схема В





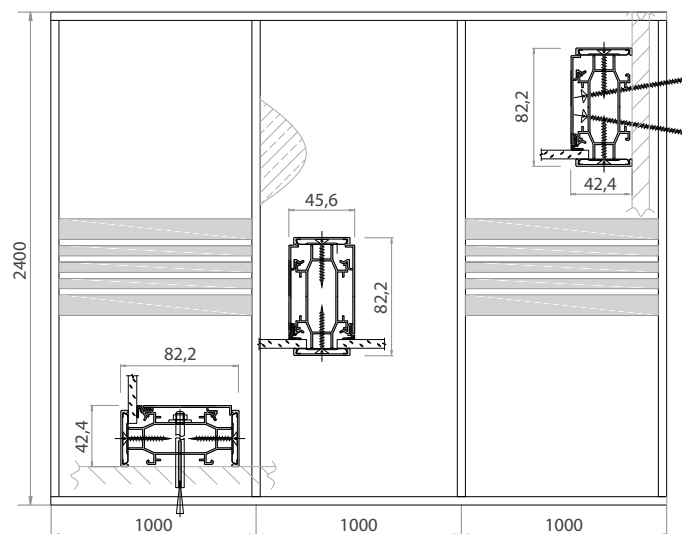

Схема А Перегородка стеклянная

• **Заполнение:** одинарное стекло с матовой пленкой.

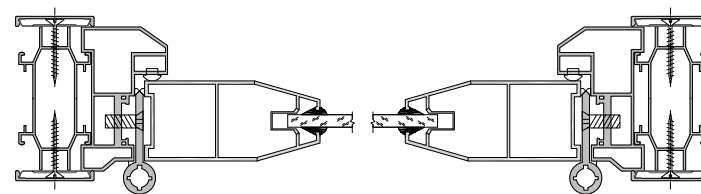
Схема В Двери

• Одинарное стекло с матовой пленкой.

УСЛОВНЫЕ ОБОЗНАЧЕНИЯ

-  – стекло, 5 мм;
-  – гипсокартон + Дюрафорт, 12 мм; плита ЛДСП, 8 мм;
-  – плита МДФ ламинированная, 6 мм.



Перегородка комбинированная. Электропроводка внутри перегородок.

- **Заполнение:** глухая часть – МДФ, цвет вишня, до уровня двери двойное стекло с жалюзи, далее до потолка двойное стекло.
- **Одинарные двери:** двойное стекло с жалюзи и в раме с глухим заполнением, цвет вишня.



Перегородка комбинированная.

- **Заполнение:** двойное стекло с жалюзи. Регулируемые жалюзи встроены в стеклянные секции.
- **Одинарные двери:** двойное стекло с жалюзи.

ВИДЫ ДВЕРЕЙ

ОДИНАРНЫЕ РАСПАШНЫЕ

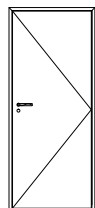

глухая

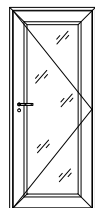

одинарный витраж

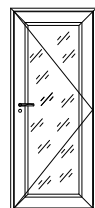

двойной витраж

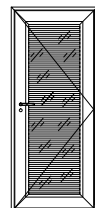

двойной витраж с жалюзи

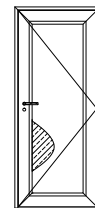

в раме с глухим заполнением

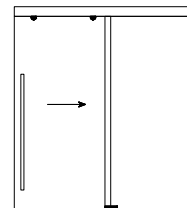

цельностеклянная

ДВОЙНЫЕ РАСПАШНЫЕ

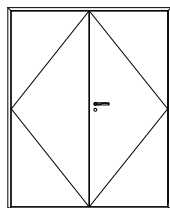

глухая

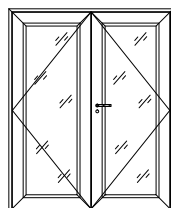

одинарный витраж

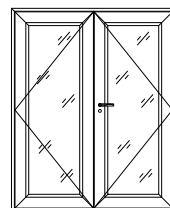

двойной витраж

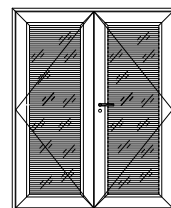

двойной витраж с жалюзи

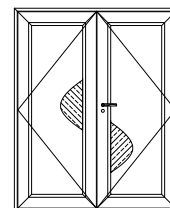

в раме с глухим заполнением

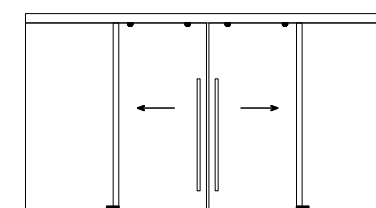

цельностеклянная

ВЕКТОР

Визуально разделяя рабочие места, перегородки ВЕКТОР обеспечивают каждого сотрудника личным пространством.

СОБСТВЕННОЕ
ПРОИЗВОДСТВО

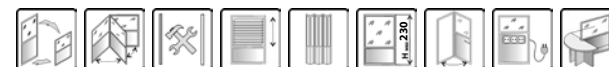

Перегородки ВЕКТОР: комбинированные и глухие модули высотой 1500 мм.

• **Заполнение:** глухая часть – МДФ в цвете Ночле Гварнери, верх – двойное стекло прозрачное.

Для проводки электричества к каждому рабочему месту в модули встроен электрощиток на высоте 1070 мм.

ФУНКЦИОНАЛЬНОСТЬ

Конструкция предусматривает вариант с размещением коммуникаций внутри модулей и выведением разъемов наружу. В профиле с пазами удобно крепятся навесные аксессуары.

ЭФФЕКТИВНОСТЬ

Магнитно-маркерная или пробковая доска дает возможность прикреплять на видном месте важные документы, писать тексты или рисовать схемы. Важная информация всегда будет перед глазами.

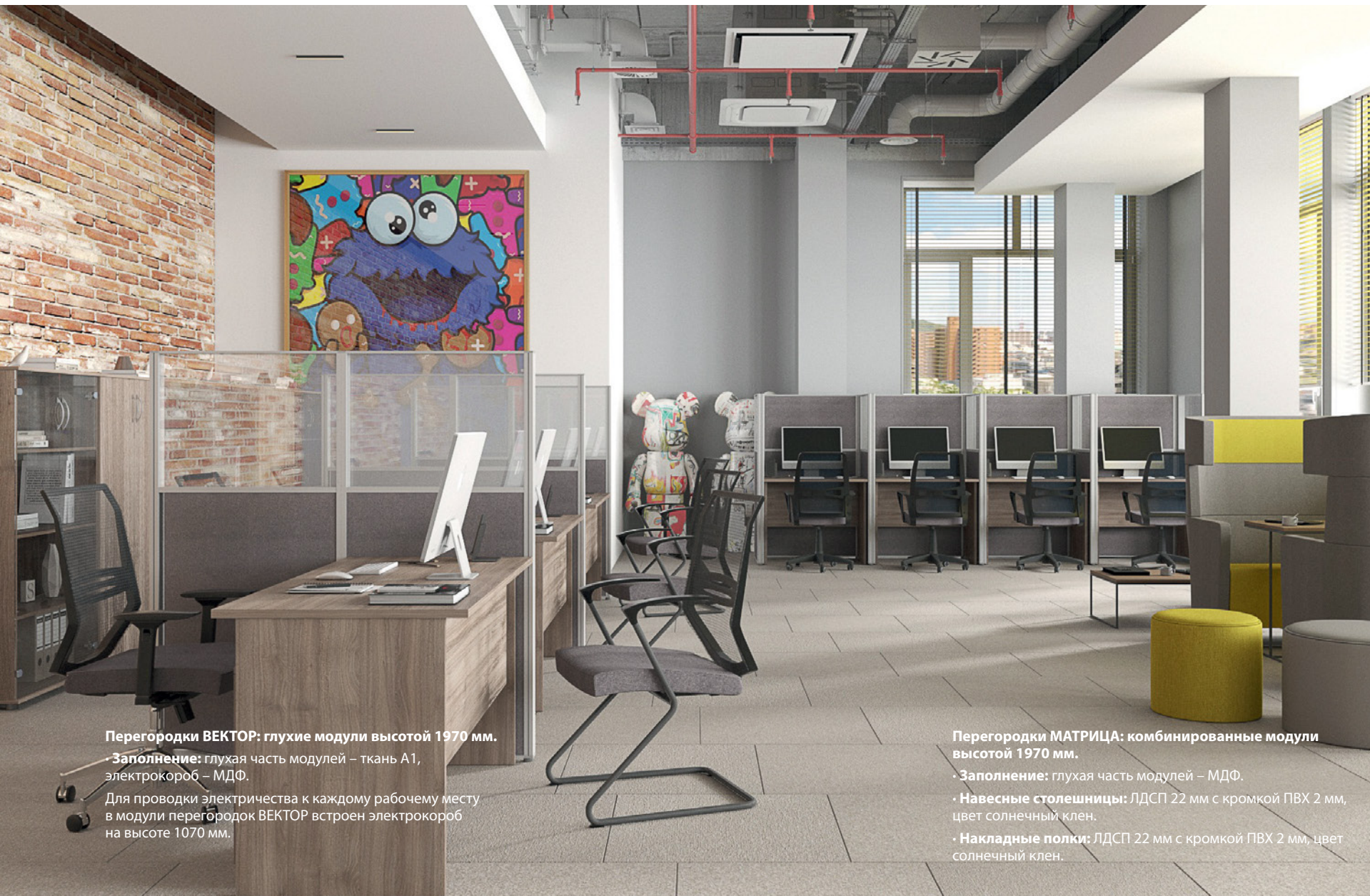

Перегородки ВЕКТОР: глухие модули высотой 1970 мм.

• **Заполнение:** глухая часть модулей – ткань А1, электророб – МДФ.

Для проводки электричества к каждому рабочему месту в модули перегородок ВЕКТОР встроен электророб на высоте 1070 мм.

Перегородки МАТРИЦА: комбинированные модули высотой 1970 мм.

• **Заполнение:** глухая часть модулей – МДФ.

• **Навесные столешницы:** ЛДСП 22 мм с кромкой ПВХ 2 мм, цвет солнечный клен.

• **Накладные полки:** ЛДСП 22 мм с кромкой ПВХ 2 мм, цвет солнечный клен.

ЗАДАЧИ, РЕШАЕМЫЕ С ПОМОЩЬЮ ПЕРЕГОРОДОК



Разделение рабочих мест

Основное преимущество разделения рабочих мест с помощью перегородок ВЕКТОР – возможность разводки коммуникаций внутри перегородок. Это значительно улучшает внешний вид и повышает эргономичность рабочих мест.



Выделение функциональных зон

Могут использоваться вместо стационарных перегородок, с возможностью реконфигурации пространства. Высокие модули, оснащенные при необходимости жалюзи и дверями, в интерьере визуально воспринимаются как стены.



Формирование конструкций

Модули перегородок ВЕКТОР используются как основа для формирования различных конфигураций. Столешницы и другие горизонтальные элементы крепятся на вертикальных модулях.

КОМПОНОВКИ РАБОЧИХ МЕСТ



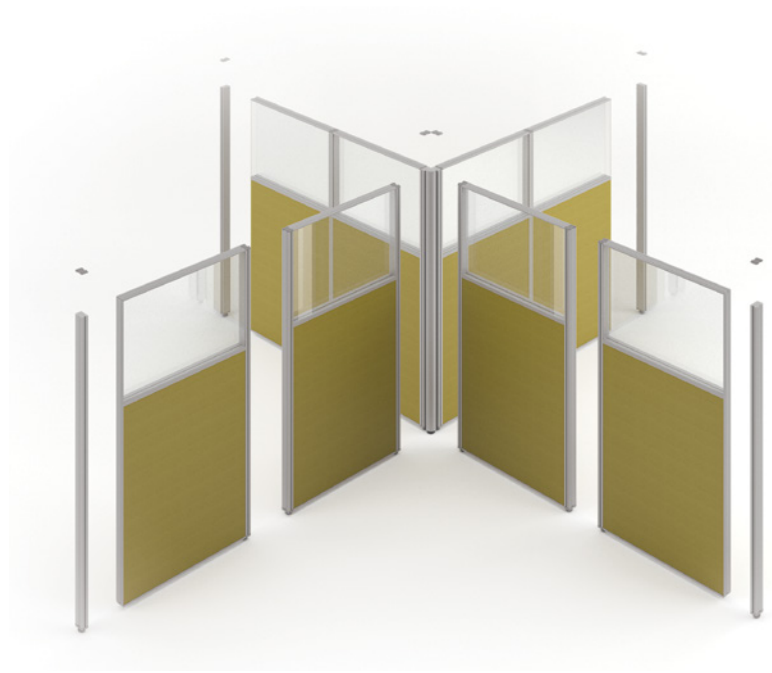

КОНСТРУКТИВНЫЕ ОСОБЕННОСТИ



Предлагаются раздвижные и распашные двери различных цветов. Распашные двери оснащаются замками.

Крепление кабель-каналов



Короба для разводки проводов устанавливаются внутри модулей. Розетки, разъемы и выключатели для скрытых коммуникаций крепятся на секциях снаружи.

Варианты соединения модулей

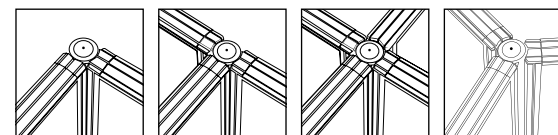

Средства повышения устойчивости

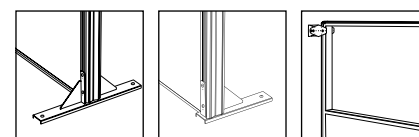

Опоры устойчивости и дистанционное крепление.



БАЗОВЫЕ ВАРИАНТЫ ОТДЕЛКИ ПЕРЕГОРОДОК ВЕКТОР УТОЧНЯЙТЕ У МЕНЕДЖЕРОВ

МАТРИЦА

СОБСТВЕННОЕ
ПРОИЗВОДСТВО

Быстрый и экономичный способ создания рабочих мест.
Идеальное решение для call-центра.



УНИВЕРСАЛЬНОСТЬ

Впервые перегородки предлагаются как неотъемлемая часть серии корпусной мебели. Размеры секций варьируются в широких пределах, а секции различной высоты стыкуются друг с другом.

ДИЗАЙН

Для наших клиентов мы можем изготовить в едином стиле перегородки и мебель. Это открывает простор для уникальных цветовых решений.

ЭКОНОМИЧНОСТЬ

Формирование офисного пространства на основе перегородок МАТРИЦА и мебели нашего собственного производства позволяет снизить стоимость рабочего места.



Перегородки МАТРИЦА: комбинированные модули высотой 1600 мм. Заполнение: ЛДМФ и двойное стекло прозрачное.

ЗАДАЧИ, РЕШАЕМЫЕ С ПОМОЩЬЮ ПЕРЕГОРОДОК

Разделение рабочих мест

Выделение функциональных зон

Формирование стоек ресепшн



КОМПОНОВКИ РАБОЧИХ МЕСТ



КОМПОНОВКИ РАБОЧИХ МЕСТ

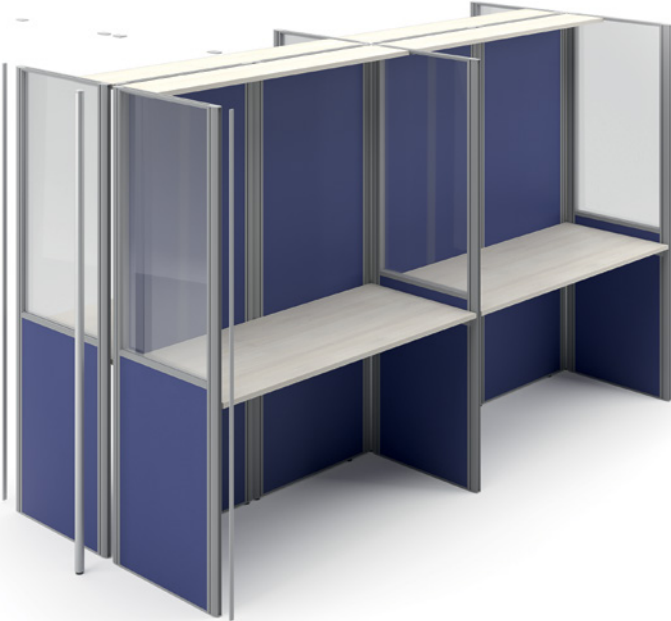
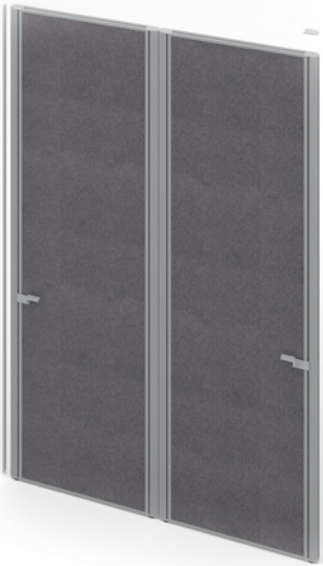



На застекленные модули можно устанавливать жалюзи или наклеивать пленку.

ВАРИАНТЫ СОЕДИНЕНИЯ МОДУЛЕЙ



СРЕДСТВА ПОВЫШЕНИЯ УСТОЙЧИВОСТИ



КРЕПЛЕНИЕ ПОЛОК

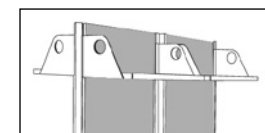

БАЗОВЫЕ ВАРИАНТЫ ОТДЕЛКИ ПЕРЕГОРОДОК МАТРИЦА

МДФ	МДФ	МДФ	МДФ	МДФ	МДФ	МДФ	МДФ	МДФ	МДФ
Бежевый	Белый	Бук натуральный	Вишня Оксфорд	Швейцарский вяз	Ноче гварнери	Платина	Дуб баррик	Туя	
ТКАНЬ	ТКАНЬ	ТКАНЬ	ТКАНЬ	ПОЛИКАРБОНАТ	ПОЛИКАРБОНАТ	DURAFORT	DURAFORT	DURAFORT	DURAFORT
CR-24	CR-40	CR-50	CR-84	прозрачный	белый	2013	2155	2018	2427

РАЗДВИЖНЫЕ СТЕНЫ

Раздвижная стена – это звукоизоляционная конструкция, состоящая из отдельных независимых панелей, перемещающихся по верхней потолочной направляющей. Нижняя направляющая отсутствует, что гарантирует целостность напольного покрытия. Панели плавно и бесшумно двигаются по направляющей, имеют низкий вес и обладают высокой звукоизоляцией.

Благодаря небольшой толщине панели могут компактно парковаться у стены или в нише с помощью разнообразных парковочных зон.

Раздвижные стены изготавливаются по индивидуальным размерам заказчика, они надежны, удобны в эксплуатации и не требуют постоянного обслуживания.

РАЗДВИЖНЫЕ СТЕНЫ ПРОИЗВОДСТВА ГОЛЛАНДИИ

Особенности:

- Высота до 15 метров.
- Разнообразие отделки.
- Возможность изготовления стеклянных раздвижных стен и стен со встроенными окнами.
- Криволинейные, Т-образные, Г-образные стены.
- Возможность сделать дверь в любом сегменте.
- Ручки в дверях утоплены, что предотвращает поломку поверхности соседних панелей, когда они складываются в парковочную зону.

Технические характеристики

Звукоизоляция, дБ	Толщина, мм	Вес, кг/м ²	Ширина панели		Высота панели	
			Мин., мм	Макс., мм	Мин., мм	Макс., мм
36–44	80	20–37	600	1240	1500	3050
37–48	90	33–60	600	1240	1500	4050
37–57	110	33–80	600	1240	1500	15000
45–46	110	65	600	1240	1500	3500

Дополнительные опции:

- полуавтоматический привод;
- автоматический привод;
- огнеупорность EI30 и EI60;
- звукопоглощающие панели.

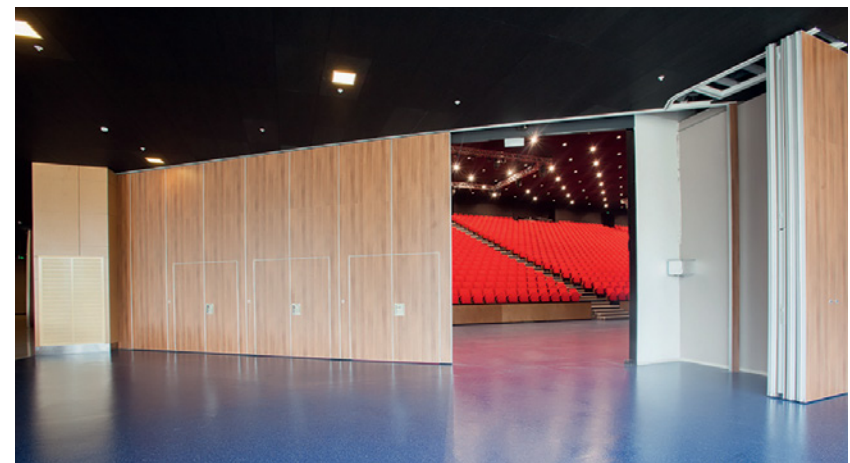

РАЗДВИЖНЫЕ СТЕНЫ РОССИЙСКОГО ПРОИЗВОДСТВА ПО ШВЕДСКОЙ ТЕХНОЛОГИИ

Особенности:

- Гармоничное сочетание звукоизоляции и удобства эксплуатации, европейских материалов и короткого срока поставки.
- Потолочный трек укомплектован полочками для монтажа подвесного потолка.
- Панели раздвижных стен паркуются в любой точке помещения, в том числе в технических нишах.
- Панели раздвижной стены перемещаются по направляющим легко и бесшумно.
- Потолочное крепление сегментов оставляет напольное покрытие не поврежденным и чистым.
- Раздвижные стены состоят их независимых панелей и повышают функциональность помещений.

Вертикальное сечение панели

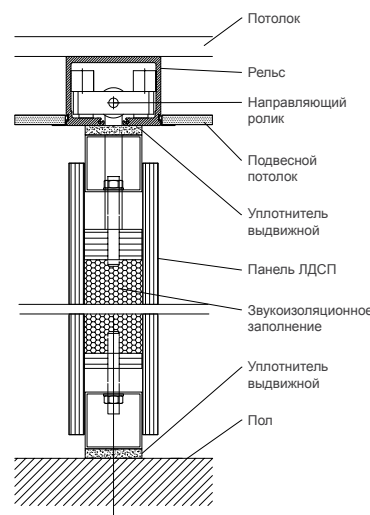

Варианты парковок

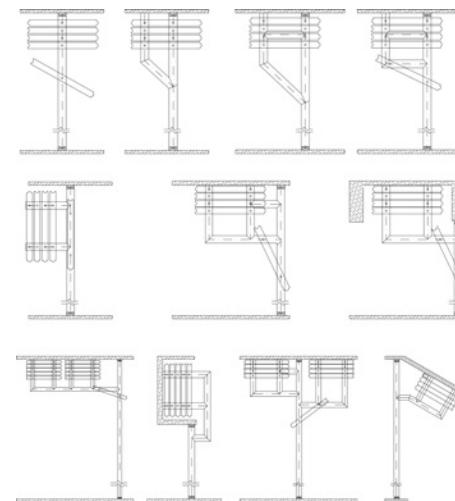

Технические характеристики

Звукоизоляция, дБ	Толщина, мм	Вес, кг/м ²	Ширина панели	Высота панели
40	95	28	400 – мини 1240 – стандарт	1000 – мини
43		32		2800 – стандарт
45		37		5900 – макси



РАЗДВИЖНЫЕ ПЕРЕГОРОДКИ

Раздвижная перегородка – это звукоизоляционная конструкция, состоящая из панелей, подвешенных к несущему потолочному рельсу на роликах и скрепленных между собой петлями. Напольный рельс отсутствует.

Панели составляют цельную конструкцию типа «Гармошка». Фиксация раздвижной перегородки в прямую линию обеспечивается магнитными защелками, расположенными в торцах панелей.

Примыкание к стене обеспечивается регулируемыми пристенными планками. Крайняя панель работает как дверь и фиксируется в закрытом положении защелкой-роликом или замком.



Между панелями имеется двойное резиновое уплотнение; зазор между несущим рельсом и панелями перекрывается двойным резиновым трубчатым уплотнением; зазор между полом и панелями перекрывается двойным резиновым щеточковым уплотнителем.

Несущий потолочный рельс имеет полки с двух сторон для монтажа подвесного потолка типа АРМСТРОНГ.

Имеются две модификации звукоизоляционных раздвижных перегородок:

- раскрывание от центра к стенам;
- раскрывание от стены до стены.



Особенности:

- Вес перегородок распределяется по потолку. Благодаря этому напольное покрытие остается целым.
- Потянув за первый сегмент, раздвижная перегородка плавно и бесшумно открывается.
- При высокой звукоизоляции, гарантирован низкий вес и оптимальная толщина раздвижных перегородок.
- Потолочные и пристенные направляющие позволяют компенсировать неровность пола, потолка и стен.
- Последний сегмент раздвижной перегородки всегда выполняет функцию двери. В центре возможна установка двустворчатой распашной двери без дополнительной платы.

Вертикальное сечение сегмента:

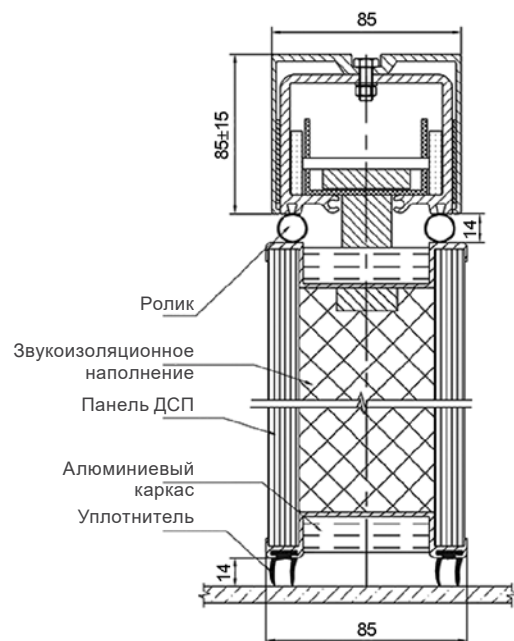

Тип крепления: потолочное

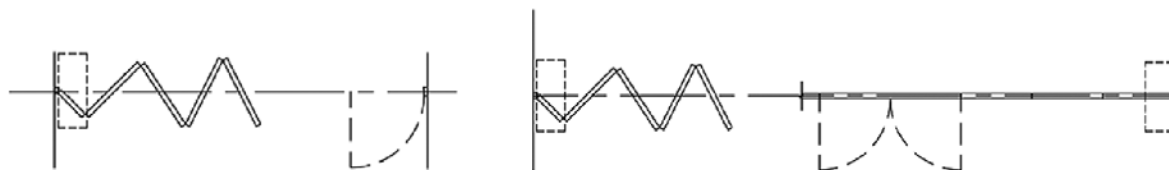

1. Симметричное крепление. Правый сегмент – дверь.

2. Симметричное крепление, раскрывание от стен к центру.
Центральные сегменты – двери.

Технические характеристики

Звукоизоляция, дБ	Толщина, мм	Вес, кг/м ²	Ширина панели, мм	Высота панели, мм	Отделка
40	83	20	400 – минимальная	1 000 – минимальная	Ламинат EGGER, шпон натуральных пород дерева, окрашено по каталогу RAL
43		29	1 000 – стандартная	2 800 – стандартная	
47		33	1 020 – максимальная	5 900 – максимальная	

Дополнительно: отделка – маркерная доска, пробковое дерево, стеклянные вставки. Окраска торцевого профиля и потолочной направляющей по каталогу RAL. Врезка замка Euro-cylinder в панель-дверь.

ЭКРАНЫ

МАТРИЦА

Упрощенная разновидность мобильных перегородок.



Высота:	до 500 мм
Ширина профиля:	32 мм
Максимальная ширина:	1800 мм
Варианты внешнего вида:	· стеклянный · непрозрачный
Варианты заполнения:	· стекло сырое марки М1 – 4 мм · ламинированное МДФ – 6 мм · покрытие DURAFORT
Цвет профиля:	RAL 8684 (серый металлик)
Схема:	

Базовые варианты отделки экранов МАТРИЦА на стр. 233



МЕБЕЛЬ ДЛЯ ГОСТИНИЦ



240 КРЕДО



244 МОДЕНА



248 ВЕНЕЦИЯ NEW



252 СТУДЕНТ

КРЕДО

Коллекция КРЕДО – это оптимальный выбор гостиничной мебели даже для небольших номеров и нестандартных по размерам помещений.



ФУНКЦИОНАЛЬНОСТЬ

Благодаря компактным размерам гостиничная мебель КРЕДО идеально впишется в узкие и вытянутые комнаты, оставляя достаточно свободного пространства.

ЭРГОНОМИЧНОСТЬ

Стол представляет собой единую многофункциональную конструкцию, в состав которой входят комод, рабочий стол с открытыми полками, тумба под мини-бар и сейф.

ДИЗАЙН

Серия выполнена в стильном цветовом решении.



ТЕХНИЧЕСКИЕ ХАРАКТЕРИСТИКИ

- **Производство:** собственное производство.
- **Материал:** столешницы, топы, каркасы шкафов, столов, тумб, полки, фасады шкафов и ящиков тумб, изголовья кроватей – ЛДСП.
- **Покрытие:** ламинат.
- **Толщина:** столешницы, топы – 32 мм; каркасы шкафов, столов, тумб, полки – 25 мм; фасады шкафов и ящиков тумб – 16 мм; изголовья кроватей со вставкой – 16 мм (по периметру – 32 мм), изголовья кроватей без вставки – 25 мм.
- **Особенности:** возможность изготовления мебели по размерам заказчика.

ЦВЕТ



Дуб скандинавский (ДК)



КРОВАТИ, ЗЕРКАЛА, ШКАФЫ

изголовье кровати



190x2,5x151 **КР 413**
170x2,5x151 **КР 414**
100x2,5x151 **КР 415**
280x2,5x151 **КР 416**
260x2,5x151 **КР 417**

бокс-кровать



90x200
160x200
180x200

зеркало в рамке



60x2,4x130 **КР711**
70x2,4x185 **КР713**
75x2,4x80 **КР714**

шкаф-купе комбинированный для одежды и белья, левый/правый



201x68x203,7 **КР122/КР123**

шкаф высокий 2-дверный для одежды и белья



90x60x203 **КР120**

шкаф низкий с открытой секцией с полками



106x60x82 **КР121**

СТОЛЫ, ВЕШАЛКИ

стол комбинированный с комодом и тумбой под минибар левый/правый



290x60x100 **КР631/КР634**

стол журнальный



85x59x46 **КР640**

стол туалетный



110x60x82 **КР610**

стол туалетный с ящиками



110x60x82 **КР612**

стол с тумбой под минибар левый/правый



130x60x82 **КР601/602**

вешалка



130x90x1,6 **КР720**

вешалка



90x17,5x130 **КР721**

ТУМБЫ

тумба прикроватная



45x45x50 **КР520**

тумба приставная к дивану



45x70x50 **КР524**

тумба под минибар и сейф



60x60x100 **КР523**

комод



90x60x100 **КР760**

тумба многофункциональная



160x60x100 **КР522**

тумба для багажа



90x60x72 **КР541**

тумба для холодильника универсальная правая/левая



70x60x76 **КР561/562**

МОДЕНА



Современный дизайн этой модели позволит воплотить в гостиничном номере основные идеи минимализма — лаконичность форм и простоту линий.



ДИЗАЙН

Два современных цветовых решения.

КАЧЕСТВО

Все фасадные стороны изделий облицованы кромкой ПВХ, которая служит дополнительной защитой деталей от повреждений при эксплуатации.

ЭКСКЛЮЗИВНОСТЬ

Строгие силуэты столов-консолей, открытые тумбы, массивные элементы – находка для ценителей свободного пространства.



ТЕХНИЧЕСКИЕ ХАРАКТЕРИСТИКИ

- **Производство:** Россия.
- **Отделка:** кромка ПВХ 2 мм.
- **Рабочие поверхности и топы:** рабочие поверхности и каркасы столов и тумб, топы шкафов выполнены из ЛДСП 36 мм, а торцевые поверхности облицованы кромкой ПВХ 2 мм, которая обеспечивает противоударную устойчивость, и значительно увеличивает срок эксплуатации мебели. Ламинированная плита влаго- и термостойкая, устойчивая к механическим повреждениям.
- **Тумбы:** фасады тумб изготовлены из ЛДСП 18 мм.
- **Шкафы:** каркасы шкафов изготовлены из ЛДСП 18 мм. Задние стенки шкафов изготовлены из ДВП 6 мм, облицованной декоративной пленкой в цвет ЛДСП. Шкафы устанавливаются на опоры, регулируемые по высоте. Глухие двери изготовлены из ДСП 18 мм.
- **Кровати:** каркас кроватей изготовлен из ДСП 18 мм. Изголовье кровати навесное изготовлено из ЛДСП 36 мм. Нижний торец изголовья облицован синтетической кромкой, остальные три – кромкой ПВХ 2 мм в цвет ЛДСП.

ЦВЕТ



Дуб Шамони (ДШ)



Венге (ВГ)



КРОВАТИ

кровать деревянная
спальное место 90x200



95x205x95 **MO 2450**

кровать деревянная
спальное место 90x200



143x205x95 **MO 2451**

кровать деревянная
спальное место 160x200



165x205x95 **MO 3450**

кровать деревянная
спальное место 160x200



261x205x95 **MO 3451**

ТУМБЫ, ШКАФЫ, АКСЕССУАРЫ

стол туалетный консоль
с тумбой под холодильник



180x45x77.6 **MO 621**

стол туалетный
с полкой



80x45x75 **MO 611**

стол
журнальный



60x60x44.6 **MO 651**

тумба
прикроватная
с ящиком



45x45x35 **MO 522**

тумба
прикроватная
открытая



45x45x35 **MO 527**

тумба
прикроватная
открытая



45x45x35 **MO 526**

тумба
прикроватная
на опорах
с 1 ящиком



45x45x35 **MO 523**

тумба для
холодильника



90x60x74 **MO 552**

тумба для
холодильника



60x60x74 **MO 561**

тумба для багажа
с воротником
без рейлингов



90x45x55 **MO 542**

комод
для белья



75x45x75 **MO 761**

шкаф комбинированный
для одежды и белья



90,4x60,4x209,6 **MO 121**

вешалка
настенная
с полкой



60x30x135 **MO 721**

вешалка настенная
с зеркалом и полкой



90x30x135 **MO 722**

зеркало настенное
в рамке



100x50 **3С-2**

ВЕНЕЦИЯ NEW



Разнообразная цветовая гамма подчеркивает минимализм коллекции и позволяет создавать номера с различным настроением.



ФУНКЦИОНАЛЬНОСТЬ

Широкий модельный ряд позволяет создавать максимально функциональные и не похожие друг на друга интерьеры гостиничных номеров.

КАЧЕСТВО

Качественные материалы и простота дизайна – основное преимущество этой коллекции.

ЭКСКЛЮЗИВНОСТЬ

Большой выбор цветов. Возможно изготовление мебели нестандартных размеров на заказ.



ТЕХНИЧЕСКИЕ ХАРАКТЕРИСТИКИ

- **Производство:** собственное производство.
- **Материал:** столешницы, топы, изголовья и каркасы кроватей, каркасы шкафов, столов, тумб, полки, фасады шкафов и ящиков тумб – ЛДСП.
- **Покрытие:** ламинат.
- **Толщина:** столешницы, топы, изголовья и каркасы кроватей – 22 мм, каркасы шкафов, тумб, полки – 16 мм, фасады – 16 мм (в цвете белый премиум – 18 мм).
- **Особенности:** возможно изготовление мебели по размерам заказчика.

ЦВЕТА



Венге темный (ВТ)

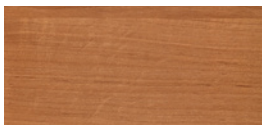

Ольха европейская (ОЕ)



Вяз светлый (ВЗ)



Венге темный (ВТ) /
белый премиум (БП)



КРОВАТИ И АКСЕССУАРЫ

кровать
на металлокаркасе



95x203x39 **BEK 243**
185x203x39 **BEK 343**

каркас кровати



95x203x39 **BE 240**
185x203x39 **BE 340**
165x203x39 **BE 422**

кроватьное основание BOX
(без матраса)



90x200x35 160x200x35
120x200x35 180x200x35

изголовье кровати



94x96x2,2 **BE 414**
95x96x2,2 **BE 416**

изголовье кровати
с навеской на стену



94x96x2,2 **BE 415**
137x96x2,2 **BE 413**
117x96x2,2 **BE 420**
170x96x2,2 **BE 421**

зеркало в рамке



53x1,6x86
BE 711

вешалка



47x3,2x120
BE 721

вешалка с зеркалом
и полкой



90x17,5x120
BE 722

ТУМБЫ И ШКАФЫ

тумба
прикроватная



40x40x50
BE 522

тумба
прикроватная
с дверью



40x40x50
BE 523

тумба
прикроватная
с ящиком



40x40x50
BE 526

тумба
под минибар
и ТВ



60x67x75
BE 561

комод



90x50x75
BE 761

тумба
под аппаратуру



90x50x75
BE 551

тумба
под багаж



90x50x73
BE 541

тумба
под багаж
с дверью



90x50x73
BE 542

СТОЛЫ

стол рабочий
(туалетный)



90x50x75
BE 611

стол рабочий
(туалетный)
с ящиками



90x50x75
BE 612

стол с тумбой
под минибар
левый/правый



120x67x75
BE 601/602

стол с тумбой
под минибар и ТВ
левый/правый



137x67x75
BE 620/623

стол с тумбой
под минибар и ТВ
с ящиком левый/правый



137x67x75
BE 624/626

стол
журнальный



80x80x74
BE 651

стол
журнальный



90x50x52
BE 641

стол
журнальный



85x59x46
BE 642

СТУДЕНТ



Практичная недорогая мебель для создания комфортных интерьеров без излишеств.



ФУНКЦИОНАЛЬНОСТЬ

Серия мебели для общежитий СТУДЕНТ имеет широкий модельный ряд и позволяет даже при небольшом бюджете функционально оборудовать комнаты любых форм и размеров.

ЭКСКЛЮЗИВНОСТЬ

В качестве опции – изготовление мебели на заказ, при большом объеме возможен выбор цвета ламината.

ПРАКТИЧНОСТЬ

Надежная мебель хорошего качества по доступным ценам.



ТЕХНИЧЕСКИЕ ХАРАКТЕРИСТИКИ

- **Производство:** Россия.
- **Материал:** каркасы, топы, фасады – ЛДСП.
- **Покрытие:** ламинат.
- **Толщина:** каркасы, топы, фасады – 16 мм.

ЦВЕТ

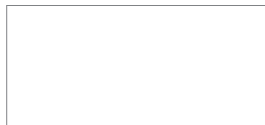

По запросу



КРОВАТИ И ТУМБЫ

кровать



70x190 C03
80x190 C04

кровать на металлокаркасе



90x200x41 C01

тумба прикроватная с дверью



45x32x55 C05

тумба прикроватная с дверью и ящиком



45x32x55 C06

тумба прикроватная с дверью и нишей



45x32x55 C07

тумба под ТВ



60x45x66 C08

СТОЛЫ И АКСЕССУАРЫ

стол однотумбовый с дверью



120x60x75 C11

стол однотумбовый с ящиками



120x60x75 C12

стол двухтумбовый с дверью



140x60x75 C13

стол двухтумбовый с ящиками



140x60x75 C14

полка



100x30x40 C22
70x30x40 C23

зеркало

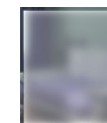

40x60 3С-4

ШКАФЫ

шкаф для одежды одностворчатый



40x52x180 C15

шкаф комбинированный двустворчатый узкий



75x37x180 C16

шкаф для одежды двустворчатый



86x52x180 C17

шкаф для одежды двустворчатый



86x52x180 C18

шкаф для одежды трехстворчатый



129x52x180 C20

шкаф комбинированный двустворчатый с антресолью



86x52x230 C19

шкаф для одежды трехстворчатый, с антресолью



129x52x230 C21

АЛФАВИТНЫЙ УКАЗАТЕЛЬ

2024 г.
первое издание

AERO	кресла и стулья для посетителей	159
AERO	кресла для персонала	152
AERO LUX	кресла для руководителей	138
AERO LUX WHITE	кресла для персонала	152
ALBERO	мебель для переговорных комнат	80
ALBERO	мебель для персонала	112
ALFA	кресла для персонала	151
ALITA	мягкая мебель	192
ARENA	мягкая мебель	181
ART & MOBLE	президентские комплекты	66
AURORA	кресла для руководителей	134
BOSSO	мягкая мебель	185
BRAVO	мебель для руководителей	28
BRAVO	мебель для переговорных комнат	83
CAPRI	мягкая мебель	194
CHESTER LUX	мягкая мебель	191
CITY	мебель для руководителей	22
CITY	мебель для переговорных комнат	82
COSMO	мебель для руководителей	42
DARK	кресла для руководителей	139
DELI	мягкая мебель	190
ELECTRA	кресла для персонала	154
ELEMENT	кресла для персонала	153
FOCUS	кресла для персонала	150
IMPRESSO	кресла для руководителей	145
KB-9	кресла для руководителей	146
LAZY 2	кресла и стулья для посетителей	161
LIKE	кресла для персонала	154
M15	мягкая мебель	197
M4	мягкая мебель	195
M6	мягкая мебель	196
MALTA	мягкая мебель	184
MARK	мебель для руководителей	18
MARK	мебель для переговорных комнат	88
ORION	мебель для переговорных комнат	86
ORION	мебель для руководителей	34
OXFORD	мягкая мебель	190
PERSEO	мебель для переговорных комнат	72
PERSEO	мебель для руководителей	6
PULSE	кресла и стулья для посетителей	159
PULSE A	кресла для персонала	148
PULSE B	кресла для персонала	149
REVENTON	мебель для руководителей	58
ROMAN	мягкая мебель	182

SAMBA	кресла и стулья для посетителей	163
SORBONNE	мебель для руководителей	62
SPACE	кресла для персонала	156
SPACE	кресла и стулья для посетителей	160
SPEECH / SPEECH CUBE	мебель для переговорных комнат	74
STATUS	кресла для руководителей	135
SYLWIA ARM	кресла и стулья для посетителей	163
TASK	кресла и стулья для посетителей	165
TIME	мебель для руководителей	12
VELAR	мебель для руководителей	30
VELAR	мебель для переговорных комнат	84
VELAR	мебель для переговорных комнат	76
A4	мебель для приемных и холлов	170
A4 / A4.PRO	мебель для персонала	102
ALTA / ALTA ML / ALTA MT	мебель для персонала	94
АКЦЕНТ	кресла для персонала	155
АЛЕКСАНДРИЯ	мягкая мебель	183
АПОЛЛО	кресла для руководителей	138
АРХИВНЫЕ ШКАФЫ	металлическая мебель	200
АТЛАНТ W	кресла для руководителей	143
АТЛАНТ X	кресла для руководителей	142
АТЛАНТ ЭКО	кресла для руководителей	142
БЕРЛИН	мягкая мебель	184
БОРН	мебель для руководителей	38
БОРН	мебель для переговорных комнат	90
БРИДЖ	мягкая мебель	187
БЮДЖЕТ	кресла для руководителей	145
ВЕКТОР	мобильные перегородки	222
ВЕНЕЦИЯ NEW	мебель для гостиниц	248
ГАРДЕРОБНЫЕ ШКАФЫ	металлическая мебель	203
ГРАФ	кресла и стулья для посетителей	158
ДЖЕРСИ	мягкая мебель	188
ДЖУНО	кресла и стулья для посетителей	164
ДЖУНО КОМФОРТ	кресла и стулья для посетителей	164
ДИН-Р	мебель для персонала	128
ДИРЕКТ Н	кресла для руководителей	146
ДИРЕКТ LV	кресла для персонала	157
ДОМИНО	кресла и стулья для посетителей	158
ИЗО	кресла и стулья для посетителей	165
ИМПЕРИЯ	кресла для руководителей	141
КАРПАЧО	кресла для руководителей	147
КАРТОТЕЧНЫЕ ШКАФЫ	металлическая мебель	202
КВАДРО	кресла для персонала	157
КОМФОРТ	мебель для приемных и холлов	174

КОМФОРТ / КОМФОРТ МП, КФ	мебель для персонала	116
КРЕДО	мебель для гостиниц	240
ЛЕО	кресла и стулья для посетителей	162
ЛЕО	кресла для руководителей	136
МАРЛИ	мягкая мебель	180
МАСТЕР	мебель для руководителей	54
МАТРИЦА	мобильные перегородки	228
МЕЛОДИ	кресла и стулья для посетителей	161
МИЛАРГО	мягкая мебель	187
МОДЕНА	мебель для гостиниц	244
НАСТОЛЬНЫЕ НАБОРЫ	офисные аксессуары	205
ОКТАВА	мягкая мебель	189
ОЛИМП	кресла для руководителей	141
ОТТО	мягкая мебель	188
ПАНОРАМА	мягкая мебель	185
ПАРЛАМЕНТ	мягкая мебель	186
ПАТРИОТ	мебель для руководителей	46
ПОЛО	кресла для руководителей	144
ПРЕСТИЖ	мебель для руководителей	50
ПРЕСТИЖ	мебель для переговорных комнат	87
РИО	кресла для руководителей	144
РОБИН	мягкая мебель	182
САПФИР	стационарные перегородки	210
СЕЙФЫ	металлическая мебель	201
СИЕСТА	мягкая мебель	189
СИТИ	кресла для руководителей	143
СКЛАДНЫЕ СТОЛЫ	мебель для переговорных комнат	78
СН-695	кресла для персонала	155
СОЛО	кресла и стулья для посетителей	162
СОЛО	кресла для руководителей	137
СТЕЛЛАЖИ	металлическая мебель	204
СТУДЕНТ	мебель для гостиниц	252
ТОП	кресла и стулья для посетителей	160
ТОП, ТОП X	кресла для персонала	153
ТОРИНО W, ЭКО	кресла для руководителей	140
ФОРМУЛА	мебель для приемных и холлов	178
ФОРМУЛА / ФОРМУЛА МП, МХ	мебель для персонала	122
ЦАРЬ	кресла для руководителей	147
ЭДЕЛЬВЕЙС	мягкая мебель	186
ЭЛЬЗА Т	кресла для персонала	156
ЭТАЛОН	стационарные перегородки	216
ЮНОНА	мягкая мебель	183